

Orta Gerilim Ürünleri

Fiyat Listesi

15 Mayıs 2023

444 30 30
se.com/tr

[f](#) SchneiderElectricTR [t](#) schneidertr [i](#) schneiderelectric_tr

Life Is On

Schneider
Electric



Ürün Seçmek İçin Saatler Harcamayın!



Çok Daha
Kolay



Çok Daha
Hızlı



Çok Daha
Güvenilir

Zamanınızı Önemsiyoruz!

İhtiyacınız olan ürün referanslarına, birkaç tıklama ile ulaşmanız için Ürün Seçici uygulamasını yarattık.

Ürün Seçici nasıl kullanılır?

- > QR kodu okutun ya da Schneider Electric web sitesinde yer alan "Ürün Seçici" düğmesine tıklayın.
- > Seçeneklerdeki şıkları doldurun.
- > Ürünü satın almak için seçiminizle devam edin.



Okut ve Keşfet

se.com/tr

Life Is On

Schneider
Electric

İçindekiler

Açıklama



SM6-36 Orta Gerilim Metal Mahfazalı Modüler Hücreler.....	4-17
DM1ATipi Metal Mahfazalı Modüler Hücre.....	4-12
DM1AE Otoproduktör Hücre.....	12
IM-QM-CMC-GAMTipi Metal Mahfazalı Modüler Hücre.....	12-13
SM6 36'da EcoStruxure™ Power Çözümleri.....	18-19



Orta Gerilim Koruma Röleleri	20-32
Easergy ve Micom Serisi Koruma Röleleri.....	20-29
Sepam Serisi Koruma Röleleri	30-31



SF1 Önden Mekanizmalı Kesici.....	32
Standart Donanım Önden Mekanizmalı SF1 Kesici.....	32
TEDAŞ Şartnamesine Uygun Önden Mekanizmalı SF1 Kesici.....	32



PowerLogic T300 Serisi RTU.....	33
----------------------------------------	-----------



Flair Serisi Arıza Gösterge Cihazları.....	34-35
---------------------------------------------------	--------------



DVCAS Gaz İzoleli Hücre.....	36
36 kV'ye kadar Gaz İzoleli Hücre.....	36



RM6 Gaz İzoleli Hücre.....	37
24 kV'ye Kadar Gaz İzoleli Hücre.....	37



Dağıtım Trafoları.....	38
Kuru Tip Dağıtım Trafoları.....	38

- Bu fiyat listesi **15 Mayıs 2023** tarihinden itibaren geçerli olan birim fiyatlarımızı içermektedir.
- Fiyatlarımızda, herhangi bir ihbara lüzum duymaksızın değişiklik yapma hakkımız saklıdır.
- Fiyatlarımıza KDV dahil değildir.
- Tapaj ve dizgi hatalarında sistem kayıtları esas alınır.
- Liste dışı malzemelerimiz için yetkili satıcılara veya müşteri destek merkezimize müracaat ediniz.
- Schneider Electric bu katalogta yer alan herhangi bir referansın satışını durdurma hakkını saklı tutar. Sipariş öncesinde, seçtiğiniz referansların ticari olup olmadığını **444 30 30 numaralı Müşteri Destek Hattımızı** arayarak veya **se.com/tr** sitemizdeki canlı destek bağlantısını kullanarak kontrol ediniz.

SM6-36

Orta Gerilim Metal Mahfazalı Modüler Hücreler

Life Is On

Schneider
Electric

Açıklama	Referans	Fiyat (EUR)
----------	----------	-------------

DM1-A Hat Koruma Hücreleri, X/5 Toroidal Akım Trafolu, Easergy P3U20 Röleli Açma Kapama 24VDC-Motor Bobin 24VDC

DM1-A hat (TOROID-50/5A) A/K: 24 VDC Motor: 24 VDC Ayırıcıda basınç anahtarı+hücre içi aydınlatma	SM62DMHTS1C50A0000	14.860,00
DM1-A hat (TOROID-60/5A) A/K: 24 VDC Motor: 24 VDC Ayırıcıda basınç anahtarı+hücre içi aydınlatma	SM62DMHTS1C60A0000	15.020,00
DM1-A hat (TOROID-75/5A) A/K: 24 VDC Motor: 24 VDC Ayırıcıda basınç anahtarı+hücre içi aydınlatma	SM62DMHTS1C75A0000	15.230,00
DM1-A hat (TOROID-100/5A) A/K: 24 VDC Motor: 24 VDC Ayırıcıda basınç anahtarı+hücre içi aydınlatma	SM62DMHTS1C100A000	15.140,00
DM1-A hat (TOROID-150/5A) A/K: 24 VDC Motor: 24 VDC Ayırıcıda basınç anahtarı+hücre içi aydınlatma	SM62DMHTS1C150A000	15.020,00
DM1-A hat (TOROID-200/5A) A/K: 24 VDC Motor: 24 VDC Ayırıcıda basınç anahtarı+hücre içi aydınlatma	SM62DMHTS1C200A000	15.290,00
DM1-A hat (TOROID-300/5A) A/K: 24 VDC Motor: 24 VDC Ayırıcıda basınç anahtarı+hücre içi aydınlatma	SM62DMHTS1C300A000	14.510,00
DM1-A hat (TOROID-400/5A) A/K: 24 VDC Motor: 24 VDC Ayırıcıda basınç anahtarı+hücre içi aydınlatma	SM62DMHTS1C400A000	14.510,00
DM1-A hat (TOROID-500/5A) A/K: 24 VDC Motor: 24 VDC Ayırıcıda basınç anahtarı+hücre içi aydınlatma	SM62DMHTS1C500A000	14.510,00
DM1-A hat (TOROID-600/5A) A/K: 24 VDC Motor: 24 VDC Ayırıcıda basınç anahtarı+hücre içi aydınlatma	SM62DMHTS1C600A000	14.510,00



SM6

DM1-A Hat Koruma Hücreleri, X/5-5 Toroidal Akım Trafolu, Easergy P3U20 Röleli Açma Kapama 24VDC-Motor Bobin 24VDC

DM1-A hat (TOROID-50/5-5A) A/K: 24 VDC Motor: 24 VDC Ayırıcıda basınç anahtarı+hücre içi aydınlatma	SM62DMHTD1C50A0000	16.670,00
DM1-A hat (TOROID-60/5-5A) A/K: 24 VDC Motor: 24 VDC Ayırıcıda basınç anahtarı+hücre içi aydınlatma	SM62DMHTD1C60A0000	16.670,00
DM1-A hat (TOROID-75/5-5A) A/K: 24 VDC Motor: 24 VDC Ayırıcıda basınç anahtarı+hücre içi aydınlatma	SM62DMHTD1C75A0000	16.670,00
DM1-A hat (TOROID-100/5-5A) A/K: 24 VDC Motor: 24 VDC Ayırıcıda basınç anahtarı+hücre içi aydınlatma	SM62DMHTD1C100A000	16.670,00
DM1-A hat (TOROID-150/5-5A) A/K: 24 VDC Motor: 24 VDC Ayırıcıda basınç anahtarı+hücre içi aydınlatma	SM62DMHTD1C150A000	16.490,00
DM1-A hat (TOROID-200/5-5A) A/K: 24 VDC Motor: 24 VDC Ayırıcıda basınç anahtarı+hücre içi aydınlatma	SM62DMHTD1C200A000	16.410,00
DM1-A hat (TOROID-300/5-5A) A/K: 24 VDC Motor: 24 VDC Ayırıcıda basınç anahtarı+hücre içi aydınlatma	SM62DMHTD1C300A000	15.860,00
DM1-A hat (TOROID-400/5-5A) A/K: 24 VDC Motor: 24 VDC Ayırıcıda basınç anahtarı+hücre içi aydınlatma	SM62DMHTD1C400A000	15.600,00
DM1-A hat (TOROID-500/5-5A) A/K: 24 VDC Motor: 24 VDC Ayırıcıda basınç anahtarı+hücre içi aydınlatma	SM62DMHTD1C500A000	15.600,00
DM1-A hat (TOROID-600/5-5A) A/K: 24 VDC Motor: 24 VDC Ayırıcıda basınç anahtarı+hücre içi aydınlatma	SM62DMHTD1C600A000	15.600,00



Easergy P3

DM1-A Hat Koruma Hücreleri, X-X/5-5 Toroidal Akım Trafolu, Easergy P3U20 Röleli Açma Kapama 24VDC-Motor Bobin 24VDC

DM1-A hat (TOROID-100-200/5-5A) A/K: 24 VDC Motor: 24 VDC Ayırıcıda basınç anahtarı+hücre içi aydınlatma	SM62DMHTDD1C100A00	15.450,00
DM1-A hat (TOROID-200-400/5-5A) A/K: 24 VDC Motor: 24 VDC Ayırıcıda basınç anahtarı+hücre içi aydınlatma	SM62DMHTDD1C200A00	15.450,00
DM1-A hat (TOROID-300-600/5-5) A/K: 24 VDC Motor: 24 VDC Ayırıcıda basınç anahtarı+hücre içi aydınlatma	SM62DMHTDD1C300A00	15.450,00

SM6-36

Orta Gerilim Metal Mahfazalı Modüler Hücreler

Life Is On

Schneider
Electric

Açıklama	Referans	Fiyat (EUR)
----------	----------	-------------

DM1-A Hat Koruma Hücreleri, X/5 Toroidal Akım Trafolu, Easergy P3U20 Röleli Açma Kapama 110VDC-Motor Bobin 110VDC



SM6



DM1-A hat (TOROID-50/5A) A/K: 110 VDC Motor: 110 VDC Ayırıcıda basınç anahtarlı+hücre içi aydınlatma	SM62DMHTS2C50A0000	14.860,00
DM1-A hat (TOROID-60/5A) A/K: 110 VDC Motor: 110 VDC Ayırıcıda basınç anahtarlı+hücre içi aydınlatma	SM62DMHTS2C60A0000	15.020,00
DM1-A hat (TOROID-75/5A) A/K: 110 VDC Motor: 110 VDC Ayırıcıda basınç anahtarlı+hücre içi aydınlatma	SM62DMHTS2C75A0000	15.230,00
DM1-A hat (TOROID-100/5A) A/K: 110 VDC Motor: 110 VDC Ayırıcıda basınç anahtarlı+hücre içi aydınlatma	SM62DMHTS2C100A000	15.140,00
DM1-A hat (TOROID-150/5A) A/K: 110 VDC Motor: 110 VDC Ayırıcıda basınç anahtarlı+hücre içi aydınlatma	SM62DMHTS2C150A000	15.020,00
DM1-A hat (TOROID-200/5A) A/K: 110 VDC Motor: 110 VDC Ayırıcıda basınç anahtarlı+hücre içi aydınlatma	SM62DMHTS2C200A000	15.290,00
DM1-A hat (TOROID-300/5A) A/K: 110 VDC Motor: 110 VDC Ayırıcıda basınç anahtarlı+hücre içi aydınlatma	SM62DMHTS2C300A000	14.510,00
DM1-A hat (TOROID-400/5A) A/K: 110 VDC Motor: 110 VDC Ayırıcıda basınç anahtarlı+hücre içi aydınlatma	SM62DMHTS2C400A000	14.510,00
DM1-A hat (TOROID-500/5A) A/K: 110 VDC Motor: 110 VDC Ayırıcıda basınç anahtarlı+hücre içi aydınlatma	SM62DMHTS2C500A000	14.510,00
DM1-A hat (TOROID-600/5A) A/K: 110 VDC Motor: 110 VDC Ayırıcıda basınç anahtarlı+hücre içi aydınlatma	SM62DMHTS2C600A000	14.510,00

DM1-A Hat Koruma Hücreleri, X/5-5 Toroidal Akım Trafolu, Easergy P3U20 Röleli Açma Kapama 110VDC-Motor Bobin 110VDC

DM1-A hat (TOROID-50/5-5A) A/K: 110 VDC Motor: 110 VDC Ayırıcıda basınç anahtarlı+hücre içi aydınlatma	SM62DMHTD2C50A0000	16.670,00
DM1-A hat (TOROID-60/5-5A) A/K: 110 VDC Motor: 110 VDC Ayırıcıda basınç anahtarlı+hücre içi aydınlatma	SM62DMHTD2C60A0000	16.670,00
DM1-A hat (TOROID-75/5-5A) A/K: 110 VDC Motor: 110 VDC Ayırıcıda basınç anahtarlı+hücre içi aydınlatma	SM62DMHTD2C75A0000	16.670,00
DM1-A hat (TOROID-100/5-5A) A/K: 110 VDC Motor: 110 VDC Ayırıcıda basınç anahtarlı+hücre içi aydınlatma	SM62DMHTD2C100A000	16.670,00
DM1-A hat (TOROID-150/5-5A) A/K: 110 VDC Motor: 110 VDC Ayırıcıda basınç anahtarlı+hücre içi aydınlatma	SM62DMHTD2C150A000	16.490,00
DM1-A hat (TOROID-200/5-5A) A/K: 110 VDC Motor: 110 VDC Ayırıcıda basınç anahtarlı+hücre içi aydınlatma	SM62DMHTD2C200A000	16.410,00
DM1-A hat (TOROID-300/5-5A) A/K: 110 VDC Motor: 110 VDC Ayırıcıda basınç anahtarlı+hücre içi aydınlatma	SM62DMHTD2C300A000	15.860,00
DM1-A hat (TOROID-400/5-5A) A/K: 110 VDC Motor: 110 VDC Ayırıcıda basınç anahtarlı+hücre içi aydınlatma	SM62DMHTD2C400A000	15.600,00
DM1-A hat (TOROID-500/5-5A) A/K: 110 VDC Motor: 110 VDC Ayırıcıda basınç anahtarlı+hücre içi aydınlatma	SM62DMHTD2C500A000	15.600,00
DM1-A hat (TOROID-600/5-5A) A/K: 110 VDC Motor: 110 VDC Ayırıcıda basınç anahtarlı+hücre içi aydınlatma	SM62DMHTD2C600A000	15.600,00

DM1-A Hat Koruma Hücreleri, X-X/5-5 Toroidal Akım Trafolu, Easergy P3U20 Röleli Açma Kapama 110VDC-Motor Bobin 110VDC

DM1-A hat (TOROID-100-200/5-5A) A/K: 110 VDC Motor: 110 VDC Ayırıcıda basınç anahtarlı+hücre içi aydınlatma	SM62DMHTDD2C100A00	15.450,00
DM1-A hat (TOROID-200-400/5-5A) A/K: 110 VDC Motor: 110 VDC Ayırıcıda basınç anahtarlı+hücre içi aydınlatma	SM62DMHTDD2C200A00	15.450,00
DM1-A hat (TOROID-300-600/5-5A) A/K: 110 VDC Motor: 110 VDC Ayırıcıda basınç anahtarlı+hücre içi aydınlatma	SM62DMHTDD2C300A00	15.450,00

Açıklama	Referans	Fiyat (EUR)
DM1-A Hat Koruma Hücreleri, X/5 Toroidal Akım Trafolu, Easergy P3U20 Röleli		
Açma Kapama 24VDC-Motor Bobin 220VAC		
DM1-A hat (TOROID-50/5A) A/K: 24 VDC Motor: 220 VAC Ayırıcıda basınç anahtarı+hücre içi aydınlatma	SM62DMHTS3C50A0000	14.860,00
DM1-A hat (TOROID-60/5A) A/K: 24 VDC Motor: 220 VAC Ayırıcıda basınç anahtarı+hücre içi aydınlatma	SM62DMHTS3C60A0000	15.020,00
DM1-A hat (TOROID-75/5A) A/K: 24 VDC Motor: 220 VAC Ayırıcıda basınç anahtarı+hücre içi aydınlatma	SM62DMHTS3C75A0000	15.230,00
DM1-A hat (TOROID-100/5A) A/K: 24 VDC Motor: 220 VAC Ayırıcıda basınç anahtarı+hücre içi aydınlatma	SM62DMHTS3C100A000	15.140,00
DM1-A hat (TOROID-150/5A) A/K: 24 VDC Motor: 220 VAC Ayırıcıda basınç anahtarı+hücre içi aydınlatma	SM62DMHTS3C150A000	15.020,00
DM1-A hat (TOROID-200/5A) A/K: 24 VDC Motor: 220 VAC Ayırıcıda basınç anahtarı+hücre içi aydınlatma	SM62DMHTS3C200A000	15.290,00
DM1-A hat (TOROID-300/5A) A/K: 24 VDC Motor: 220 VAC Ayırıcıda basınç anahtarı+hücre içi aydınlatma	SM62DMHTS3C300A000	14.510,00
DM1-A hat (TOROID-400/5A) A/K: 24 VDC Motor: 220 VAC Ayırıcıda basınç anahtarı+hücre içi aydınlatma	SM62DMHTS3C400A000	14.510,00
DM1-A hat (TOROID-500/5A) A/K: 24 VDC Motor: 220 VAC Ayırıcıda basınç anahtarı+hücre içi aydınlatma	SM62DMHTS3C500A000	14.510,00
DM1-A hat (TOROID-600/5A) A/K: 24 VDC Motor: 220 VAC Ayırıcıda basınç anahtarı+hücre içi aydınlatma	SM62DMHTS3C600A000	14.510,00
DM1-A Hat Koruma Hücreleri, X/5-5 Toroidal Akım Trafolu, Easergy P3U20 Röleli		
Açma Kapama 24VDC-Motor Bobin 220VAC		
DM1-A hat (TOROID-50/5-5A) A/K: 24 VDC Motor: 220 VAC Ayırıcıda basınç anahtarı+hücre içi aydınlatma	SM62DMHTD3C50A0000	16.670,00
DM1-A hat (TOROID-60/5-5A) A/K: 24 VDC Motor: 220 VAC Ayırıcıda basınç anahtarı+hücre içi aydınlatma	SM62DMHTD3C60A0000	16.670,00
DM1-A hat (TOROID-75/5-5A) A/K: 24 VDC Motor: 220 VAC Ayırıcıda basınç anahtarı+hücre içi aydınlatma	SM62DMHTD3C75A0000	16.670,00
DM1-A hat (TOROID-100/5-5A) A/K: 24 VDC Motor: 220 VAC Ayırıcıda basınç anahtarı+hücre içi aydınlatma	SM62DMHTD3C100A000	16.670,00
DM1-A hat (TOROID-150/5-5A) A/K: 24 VDC Motor: 220 VAC Ayırıcıda basınç anahtarı+hücre içi aydınlatma	SM62DMHTD3C150A000	16.490,00
DM1-A hat (TOROID-200/5-5A) A/K: 24 VDC Motor: 220 VAC Ayırıcıda basınç anahtarı+hücre içi aydınlatma	SM62DMHTD3C200A000	16.410,00
DM1-A hat (TOROID-300/5-5A) A/K: 24 VDC Motor: 220 VAC Ayırıcıda basınç anahtarı+hücre içi aydınlatma	SM62DMHTD3C300A000	15.860,00
DM1-A hat (TOROID-400/5-5A) A/K: 24 VDC Motor: 220 VAC Ayırıcıda basınç anahtarı+hücre içi aydınlatma	SM62DMHTD3C400A000	15.600,00
DM1-A hat (TOROID-500/5-5A) A/K: 24 VDC Motor: 220 VAC Ayırıcıda basınç anahtarı+hücre içi aydınlatma	SM62DMHTD3C500A000	15.600,00
DM1-A hat (TOROID-600/5-5A) A/K: 24 VDC Motor: 220 VAC Ayırıcıda basınç anahtarı+hücre içi aydınlatma	SM62DMHTD3C600A000	15.600,00
DM1-A Hat Koruma Hücreleri, X-X/5-5 Toroidal Akım Trafolu, Easergy P3U20 Röleli		
Açma Kapama 24VDC-Motor Bobin 220VAC		
DM1-A hat (TOROID-100-200/5-5A) A/K: 24 VDC Motor: 220 VAC Ayırıcıda basınç anahtarı+hücre içi aydınlatma	SM62DMHTDD3C100A00	15.450,00
DM1-A hat (TOROID-200-400/5-5A) A/K: 24 VDC Motor: 220 VAC Ayırıcıda basınç anahtarı+hücre içi aydınlatma	SM62DMHTDD3C200A00	15.450,00
DM1-A hat (TOROID-300-600/5-5A) A/K: 24 VDC Motor: 220 VAC Ayırıcıda basınç anahtarı+hücre içi aydınlatma	SM62DMHTDD3C300A00	15.450,00



Bara Bağlantı Noktalarına Monte
TH110 Sensörü



Termal İzleme Sensörü
(TH110)

Easergy Thermal Connect
Uygulaması



Dongle

SM6-36

Orta Gerilim Metal Mahfazalı Modüler Hücreler

Life Is On

Schneider
Electric



SM6

Açıklama	Referans	Fiyat (EUR)
DM1-A Hat Koruma Hücreleri, X/5 Toroidal Akım Trafolu, Easergy P3U20 Röleli Açma Kapama 110VDC-Motor Bobin 220VAC		
DM1-A hat (TOROID-50/5A) A/K: 110VDC Motor: 220 VAC Ayırıcıda basınç anahtarlı+hücre içi aydınlatma	SM62DMHTS4C50A0000	14.860,00
DM1-A hat (TOROID-60/5A) A/K: 110VDC Motor: 220 VAC Ayırıcıda basınç anahtarlı+hücre içi aydınlatma	SM62DMHTS4C60A0000	15.020,00
DM1-A hat (TOROID-75/5A) A/K: 110VDC Motor: 220 VAC Ayırıcıda basınç anahtarlı+hücre içi aydınlatma	SM62DMHTS4C75A0000	15.230,00
DM1-A hat (TOROID-100/5A) A/K: 110VDC Motor: 220 VAC Ayırıcıda basınç anahtarlı+hücre içi aydınlatma	SM62DMHTS4C100A000	15.140,00
DM1-A hat (TOROID-150/5A) A/K: 110VDC Motor: 220 VAC Ayırıcıda basınç anahtarlı+hücre içi aydınlatma	SM62DMHTS4C150A000	15.020,00
DM1-A hat (TOROID-200/5A) A/K: 110VDC Motor: 220 VAC Ayırıcıda basınç anahtarlı+hücre içi aydınlatma	SM62DMHTS4C200A000	15.290,00
DM1-A hat (TOROID-300/5A) A/K: 110VDC Motor: 220 VAC Ayırıcıda basınç anahtarlı+hücre içi aydınlatma	SM62DMHTS4C300A000	14.510,00
DM1-A hat (TOROID-400/5A) A/K: 110VDC Motor: 220 VAC Ayırıcıda basınç anahtarlı+hücre içi aydınlatma	SM62DMHTS4C400A000	14.510,00
DM1-A hat (TOROID-500/5A) A/K: 110VDC Motor: 220 VAC Ayırıcıda basınç anahtarlı+hücre içi aydınlatma	SM62DMHTS4C500A000	14.510,00
DM1-A hat (TOROID-600/5A) A/K: 110VDC Motor: 220 VAC Ayırıcıda basınç anahtarlı+hücre içi aydınlatma	SM62DMHTS4C600A000	14.510,00
DM1-A Hat Koruma Hücreleri, X/5-5 Toroidal Akım Trafolu, Easergy P3U20 Röleli Açma Kapama 110VDC-Motor Bobin 220VAC		
DM1-A hat (TOROID-50/5-5A) A/K: 110VDC Motor: 220 VAC Ayırıcıda basınç anahtarlı+hücre içi aydınlatma	SM62DMHTD4C50A0000	16.670,00
DM1-A hat (TOROID-60/5-5A) A/K: 110VDC Motor: 220 VAC Ayırıcıda basınç anahtarlı+hücre içi aydınlatma	SM62DMHTD4C60A0000	16.670,00
DM1-A hat (TOROID-75/5-5A) A/K: 110VDC Motor: 220 VAC Ayırıcıda basınç anahtarlı+hücre içi aydınlatma	SM62DMHTD4C75A0000	16.670,00
DM1-A hat (TOROID-100/5-5A) A/K: 110VDC Motor: 220 VAC Ayırıcıda basınç anahtarlı+hücre içi aydınlatma	SM62DMHTD4C100A000	16.670,00
DM1-A hat (TOROID-150/5-5A) A/K: 110VDC Motor: 220 VAC Ayırıcıda basınç anahtarlı+hücre içi aydınlatma	SM62DMHTD4C150A000	16.490,00
DM1-A hat (TOROID-200/5-5A) A/K: 110VDC Motor: 220 VAC Ayırıcıda basınç anahtarlı+hücre içi aydınlatma	SM62DMHTD4C200A000	16.410,00
DM1-A hat (TOROID-300/5-5A) A/K: 110VDC Motor: 220 VAC Ayırıcıda basınç anahtarlı+hücre içi aydınlatma	SM62DMHTD4C300A000	15.860,00
DM1-A hat (TOROID-400/5-5A) A/K: 110VDC Motor: 220 VAC Ayırıcıda basınç anahtarlı+hücre içi aydınlatma	SM62DMHTD4C400A000	15.600,00
DM1-A hat (TOROID-500/5-5A) A/K: 110VDC Motor: 220 VAC Ayırıcıda basınç anahtarlı+hücre içi aydınlatma	SM62DMHTD4C500A000	15.600,00
DM1-A hat (TOROID-600/5-5A) A/K: 110VDC Motor: 220 VAC Ayırıcıda basınç anahtarlı+hücre içi aydınlatma	SM62DMHTD4C600A000	15.600,00
DM1-A Hat Koruma Hücreleri, X-X/5-5 Toroidal Akım Trafolu, Easergy P3U20 Röleli Açma Kapama 110VDC-Motor Bobin 220VAC		
DM1-A hat (TOROID-100-200/5-5A) A/K: 110VDC Motor: 220 VAC Ayırıcıda basınç anahtarlı+hücre içi aydınlatma	SM62DMHTDD4C100A00	15.450,00
DM1-A hat (TOROID-200-400/5-5A) A/K: 110VDC Motor: 220 VAC Ayırıcıda basınç anahtarlı+hücre içi aydınlatma	SM62DMHTDD4C200A00	15.450,00
DM1-A hat (TOROID-300-600/5-5A) A/K: 110VDC Motor: 220 VAC Ayırıcıda basınç anahtarlı+hücre içi aydınlatma	SM62DMHTDD4C300A00	15.450,00

SM6-36

Orta Gerilim Metal Mahfazalı Modüler Hücreler

Life Is On

Schneider
Electric



SM6

Açıklama	Referans	Fiyat (EUR)
DM1-A Trafo Koruma Hücreleri, X/5 Toroidal Akım Trafolu, Easergy P3U20 Röleli		
Açma Kapama 24VDC-Motor Bobin 24VDC		
DM1-A trafo (TOROID-50/5A) A/K: 24 VDC Motor: 24 VDC Ayırıcıda basınç anahtarı+hücre içi aydınlatma	SM62DMTTS1C50A0000	15.360,00
DM1-A trafo (TOROID-60/5A) A/K: 24 VDC Motor: 24 VDC Ayırıcıda basınç anahtarı+hücre içi aydınlatma	SM62DMTTS1C60A0000	15.910,00
DM1-A trafo (TOROID-75/5A) A/K: 24 VDC Motor: 24 VDC Ayırıcıda basınç anahtarı+hücre içi aydınlatma	SM62DMTTS1C75A0000	15.910,00
DM1-A trafo (TOROID-100/5A) A/K: 24 VDC Motor: 24 VDC Ayırıcıda basınç anahtarı+hücre içi aydınlatma	SM62DMTTS1C100A000	16.230,00
DM1-A trafo (TOROID-150/5A) A/K: 24 VDC Motor: 24 VDC Ayırıcıda basınç anahtarı+hücre içi aydınlatma	SM62DMTTS1C150A000	15.910,00
DM1-A trafo (TOROID-200/5A) A/K: 24 VDC Motor: 24 VDC Ayırıcıda basınç anahtarı+hücre içi aydınlatma	SM62DMTTS1C200A000	16.230,00
DM1-A trafo (TOROID-300/5A) A/K: 24 VDC Motor: 24 VDC Ayırıcıda basınç anahtarı+hücre içi aydınlatma	SM62DMTTS1C300A000	15.740,00
DM1-A trafo (TOROID-400/5A) A/K: 24 VDC Motor: 24 VDC Ayırıcıda basınç anahtarı+hücre içi aydınlatma	SM62DMTTS1C400A000	15.740,00
DM1-A trafo (TOROID-500/5A) A/K: 24 VDC Motor: 24 VDC Ayırıcıda basınç anahtarı+hücre içi aydınlatma	SM62DMTTS1C500A000	15.740,00
DM1-A trafo (TOROID-600/5A) A/K: 24 VDC Motor: 24 VDC Ayırıcıda basınç anahtarı+hücre içi aydınlatma	SM62DMTTS1C600A000	15.740,00
DM1-A Trafo Koruma Hücreleri, X/5-5 Toroidal Akım Trafolu, Easergy P3U20 Röleli		
Açma Kapama 24VDC-Motor Bobin 24VDC		
DM1-A trafo (TOROID-50/5-5A) A/K: 24 VDC Motor: 24 VDC Ayırıcıda basınç anahtarı+hücre içi aydınlatma	SM62DMTTD1C50A0000	16.530,00
DM1-A trafo (TOROID-60/5-5A) A/K: 24 VDC Motor: 24 VDC Ayırıcıda basınç anahtarı+hücre içi aydınlatma	SM62DMTTD1C60A0000	16.670,00
DM1-A trafo (TOROID-75/5-5A) A/K: 24 VDC Motor: 24 VDC Ayırıcıda basınç anahtarı+hücre içi aydınlatma	SM62DMTTD1C75A0000	17.050,00
DM1-A trafo (TOROID-100/5-5A) A/K: 24 VDC Motor: 24 VDC Ayırıcıda basınç anahtarı+hücre içi aydınlatma	SM62DMTTD1C100A000	16.800,00
DM1-A trafo (TOROID-150/5-5A) A/K: 24 VDC Motor: 24 VDC Ayırıcıda basınç anahtarı+hücre içi aydınlatma	SM62DMTTD1C150A000	16.530,00
DM1-A trafo (TOROID-200/5-5A) A/K: 24 VDC Motor: 24 VDC Ayırıcıda basınç anahtarı+hücre içi aydınlatma	SM62DMTTD1C200A000	16.670,00
DM1-A trafo (TOROID-300/5-5A) A/K: 24 VDC Motor: 24 VDC Ayırıcıda basınç anahtarı+hücre içi aydınlatma	SM62DMTTD1C300A000	15.910,00
DM1-A trafo (TOROID-400/5-5A) A/K: 24 VDC Motor: 24 VDC Ayırıcıda basınç anahtarı+hücre içi aydınlatma	SM62DMTTD1C400A000	15.910,00
DM1-A trafo (TOROID-500/5-5A) A/K: 24 VDC Motor: 24 VDC Ayırıcıda basınç anahtarı+hücre içi aydınlatma	SM62DMTTD1C500A000	15.910,00
DM1-A trafo (TOROID-600/5-5A) A/K: 24 VDC Motor: 24 VDC Ayırıcıda basınç anahtarı+hücre içi aydınlatma	SM62DMTTD1C600A000	15.910,00
DM1-A Trafo Koruma Hücreleri, X-X/5-5 Toroidal Akım Trafolu, Easergy P3U20 Röleli		
Açma Kapama 24VDC-Motor Bobin 24VDC		
DM1-A trafo (TOROID-100-200/5-5A) A/K: 24 VDC Motor: 24 VDC Ayırıcıda basınç anahtarı+hücre içi aydınlatma	SM62DMTTDD1C100A00	16.230,00
DM1-A trafo (TOROID-200-400/5-5A) A/K: 24 VDC Motor: 24 VDC Ayırıcıda basınç anahtarı+hücre içi aydınlatma	SM62DMTTDD1C200A00	16.410,00
DM1-A trafo (TOROID-300-600/5-5A) A/K: 24 VDC Motor: 24 VDC Ayırıcıda basınç anahtarı+hücre içi aydınlatma	SM62DMTTDD1C300A00	16.230,00

SM6-36

Orta Gerilim Metal Mahfazalı Modüler Hücreler

Life Is On

Schneider
Electric



SM6

Açıklama	Referans	Fiyat (EUR)
DM1-A Trafo Koruma Hücreleri, X/5 Toroidal Akım Trafolu, Easergy P3U20 Röleli		
Açma Kapama 110VDC-Motor Bobin 110VDC		
DM1-A trafo (TOROID-50/5A) A/K: 110 VDC Motor: 110 VDC Ayırıcıda basınç anahtarlı+hücre içi aydınlatma	SM62DMTTS2C50A0000	15.360,00
DM1-A trafo (TOROID-60/5A) A/K: 110 VDC Motor: 110 VDC Ayırıcıda basınç anahtarlı+hücre içi aydınlatma	SM62DMTTS2C60A0000	15.910,00
DM1-A trafo (TOROID-75/5A) A/K: 110 VDC Motor: 110 VDC Ayırıcıda basınç anahtarlı+hücre içi aydınlatma	SM62DMTTS2C75A0000	15.910,00
DM1-A trafo (TOROID-100/5A) A/K: 110 VDC Motor: 110 VDC Ayırıcıda basınç anahtarlı+hücre içi aydınlatma	SM62DMTTS2C100A000	16.230,00
DM1-A trafo (TOROID-150/5A) A/K: 110 VDC Motor: 110 VDC Ayırıcıda basınç anahtarlı+hücre içi aydınlatma	SM62DMTTS2C150A000	15.910,00
DM1-A trafo (TOROID-200/5A) A/K: 110 VDC Motor: 110 VDC Ayırıcıda basınç anahtarlı+hücre içi aydınlatma	SM62DMTTS2C200A000	16.230,00
DM1-A trafo (TOROID-300/5A) A/K: 110 VDC Motor: 110 VDC Ayırıcıda basınç anahtarlı+hücre içi aydınlatma	SM62DMTTS2C300A000	15.740,00
DM1-A trafo (TOROID-400/5A) A/K: 110 VDC Motor: 110 VDC Ayırıcıda basınç anahtarlı+hücre içi aydınlatma	SM62DMTTS2C400A000	15.740,00
DM1-A trafo (TOROID-500/5A) A/K: 110 VDC Motor: 110 VDC Ayırıcıda basınç anahtarlı+hücre içi aydınlatma	SM62DMTTS2C500A000	15.740,00
DM1-A trafo (TOROID-600/5A) A/K: 110 VDC Motor: 110 VDC Ayırıcıda basınç anahtarlı+hücre içi aydınlatma	SM62DMTTS2C600A000	15.740,00
DM1-A Trafo Koruma Hücreleri, X/5-5 Toroidal Akım Trafolu, Easergy P3U20 Röleli		
Açma Kapama 110VDC-Motor Bobin 110VDC		
DM1-A trafo (TOROID-50/5-5A) A/K: 110 VDC Motor: 110 VDC Ayırıcıda basınç anahtarlı+hücre içi aydınlatma	SM62DMTTD2C50A0000	16.530,00
DM1-A trafo (TOROID-60/5-5A) A/K: 110 VDC Motor: 110 VDC Ayırıcıda basınç anahtarlı+hücre içi aydınlatma	SM62DMTTD2C60A0000	16.670,00
DM1-A trafo (TOROID-75/5-5A) A/K: 110 VDC Motor: 110 VDC Ayırıcıda basınç anahtarlı+hücre içi aydınlatma	SM62DMTTD2C75A0000	17.050,00
DM1-A trafo (TOROID-100/5-5A) A/K: 110 VDC Motor: 110 VDC Ayırıcıda basınç anahtarlı+hücre içi aydınlatma	SM62DMTTD2C100A000	16.800,00
DM1-A trafo (TOROID-150/5-5A) A/K: 110 VDC Motor: 110 VDC Ayırıcıda basınç anahtarlı+hücre içi aydınlatma	SM62DMTTD2C150A000	16.530,00
DM1-A trafo (TOROID-200/5-5A) A/K: 110 VDC Motor: 110 VDC Ayırıcıda basınç anahtarlı+hücre içi aydınlatma	SM62DMTTD2C200A000	16.670,00
DM1-A trafo (TOROID-300/5-5A) A/K: 110 VDC Motor: 110 VDC Ayırıcıda basınç anahtarlı+hücre içi aydınlatma	SM62DMTTD2C300A000	15.910,00
DM1-A trafo (TOROID-400/5-5A) A/K: 110 VDC Motor: 110 VDC Ayırıcıda basınç anahtarlı+hücre içi aydınlatma	SM62DMTTD2C400A000	15.910,00
DM1-A trafo (TOROID-500/5-5A) A/K: 110 VDC Motor: 110 VDC Ayırıcıda basınç anahtarlı+hücre içi aydınlatma	SM62DMTTD2C500A000	15.910,00
DM1-A trafo (TOROID-600/5-5A) A/K: 110 VDC Motor: 110 VDC Ayırıcıda basınç anahtarlı+hücre içi aydınlatma	SM62DMTTD2C600A000	15.910,00
DM1-A Trafo Koruma Hücreleri, X-X/5-5 Toroidal Akım Trafolu, Easergy P3U20 Röleli		
Açma Kapama 110VDC-Motor Bobin 110VDC		
DM1-A trafo (TOROID-100-200/5-5A) A/K: 110 VDC Motor: 110 VDC Ayırıcıda basınç anahtarlı+hücre içi aydınlatma	SM62DMTTDD2C100A00	16.230,00
DM1-A trafo (TOROID-200-400/5-5A) A/K: 110 VDC Motor: 110 VDC Ayırıcıda basınç anahtarlı+hücre içi aydınlatma	SM62DMTTDD2C200A00	16.410,00
DM1-A trafo (TOROID-300-600/5-5A) A/K: 110 VDC Motor: 110 VDC Ayırıcıda basınç anahtarlı+hücre içi aydınlatma	SM62DMTTDD2C300A00	16.230,00

SM6-36

Orta Gerilim Metal Mahfazalı Modüler Hücreler

Life Is On

Schneider
Electric



SM6

Açıklama	Referans	Fiyat (EUR)
DM1-A Trafo Koruma Hücreleri, X/5 Toroidal Akım Trafolu, Easergy P3U20 Röleli		
Açma Kapama 24VDC-Motor Bobin 220VAC		
DM1-A trafo (TOROID-50/5A) A/K: 24 VDC Motor: 220 VAC Ayırıcıda basınç anahtarı+hücre içi aydınlatma	SM62DMTTS3C50A0000	15.360,00
DM1-A trafo (TOROID-60/5A) A/K: 24 VDC Motor: 220 VAC Ayırıcıda basınç anahtarı+hücre içi aydınlatma	SM62DMTTS3C60A0000	15.910,00
DM1-A trafo (TOROID-75/5A) A/K: 24 VDC Motor: 220 VAC Ayırıcıda basınç anahtarı+hücre içi aydınlatma	SM62DMTTS3C75A0000	15.910,00
DM1-A trafo (TOROID-100/5A) A/K: 24 VDC Motor: 220 VAC Ayırıcıda basınç anahtarı+hücre içi aydınlatma	SM62DMTTS3C100A000	16.230,00
DM1-A trafo (TOROID-150/5A) A/K: 24 VDC Motor: 220 VAC Ayırıcıda basınç anahtarı+hücre içi aydınlatma	SM62DMTTS3C150A000	15.910,00
DM1-A trafo (TOROID-200/5A) A/K: 24 VDC Motor: 220 VAC Ayırıcıda basınç anahtarı+hücre içi aydınlatma	SM62DMTTS3C200A000	16.230,00
DM1-A trafo (TOROID-300/5A) A/K: 24 VDC Motor: 220 VAC Ayırıcıda basınç anahtarı+hücre içi aydınlatma	SM62DMTTS3C300A000	15.740,00
DM1-A trafo (TOROID-400/5A) A/K: 24 VDC Motor: 220 VAC Ayırıcıda basınç anahtarı+hücre içi aydınlatma	SM62DMTTS3C400A000	15.740,00
DM1-A trafo (TOROID-500/5A) A/K: 24 VDC Motor: 220 VAC Ayırıcıda basınç anahtarı+hücre içi aydınlatma	SM62DMTTS3C500A000	15.740,00
DM1-A trafo (TOROID-600/5A) A/K: 24 VDC Motor: 220 VAC Ayırıcıda basınç anahtarı+hücre içi aydınlatma	SM62DMTTS3C600A000	15.740,00
DM1-A Trafo Koruma Hücreleri, X/5-5 Toroidal Akım Trafolu, Easergy P3U20 Röleli		
Açma Kapama 24VDC-Motor Bobin 220VAC		
DM1-A trafo (TOROID-50/5-5A) A/K: 24 VDC Motor: 220 VAC Ayırıcıda basınç anahtarı+hücre içi aydınlatma	SM62DMTTD3C50A0000	16.530,00
DM1-A trafo (TOROID-60/5-5A) A/K: 24 VDC Motor: 220 VAC Ayırıcıda basınç anahtarı+hücre içi aydınlatma	SM62DMTTD3C60A0000	16.670,00
DM1-A trafo (TOROID-75/5-5A) A/K: 24 VDC Motor: 220 VAC Ayırıcıda basınç anahtarı+hücre içi aydınlatma	SM62DMTTD3C75A0000	17.050,00
DM1-A trafo (TOROID-100/5-5A) A/K: 24 VDC Motor: 220 VAC Ayırıcıda basınç anahtarı+hücre içi aydınlatma	SM62DMTTD3C100A000	16.800,00
DM1-A trafo (TOROID-150/5-5A) A/K: 24 VDC Motor: 220 VAC Ayırıcıda basınç anahtarı+hücre içi aydınlatma	SM62DMTTD3C150A000	16.530,00
DM1-A trafo (TOROID-200/5-5A) A/K: 24 VDC Motor: 220 VAC Ayırıcıda basınç anahtarı+hücre içi aydınlatma	SM62DMTTD3C200A000	16.670,00
DM1-A trafo (TOROID-300/5-5A) A/K: 24 VDC Motor: 220 VAC Ayırıcıda basınç anahtarı+hücre içi aydınlatma	SM62DMTTD3C300A000	15.910,00
DM1-A trafo (TOROID-400/5-5A) A/K: 24 VDC Motor: 220 VAC Ayırıcıda basınç anahtarı+hücre içi aydınlatma	SM62DMTTD3C400A000	15.910,00
DM1-A trafo (TOROID-500/5-5A) A/K: 24 VDC Motor: 220 VAC Ayırıcıda basınç anahtarı+hücre içi aydınlatma	SM62DMTTD3C500A000	15.910,00
DM1-A trafo (TOROID-600/5-5A) A/K: 24 VDC Motor: 220 VAC Ayırıcıda basınç anahtarı+hücre içi aydınlatma	SM62DMTTD3C600A000	15.910,00
DM1-A Trafo Koruma Hücreleri, X-X/5-5 Toroidal Akım Trafolu, Easergy P3U20 Röleli		
Açma Kapama 24VDC-Motor Bobin 220VAC		
DM1-A trafo (TOROID-100-200/5-5A) A/K: 24 VDC Motor: 220 VAC Ayırıcıda basınç anahtarı+hücre içi aydınlatma	SM62DMTTDD3C100A00	16.230,00
DM1-A trafo (TOROID-200-400/5-5A) A/K: 24 VDC Motor: 220 VAC Ayırıcıda basınç anahtarı+hücre içi aydınlatma	SM62DMTTDD3C200A00	16.410,00
DM1-A trafo (TOROID-300-600/5-5A) A/K: 24 VDC Motor: 220 VAC Ayırıcıda basınç anahtarı+hücre içi aydınlatma	SM62DMTTDD3C300A00	16.230,00

SM6-36

Orta Gerilim Metal Mahfazalı Modüler Hücreler

Life Is On

Schneider
Electric



SM6

Açıklama	Referans	Fiyat (EUR)
DM1-A Trafo Koruma Hücreleri, X/5 Toroidal Akım Trafolu, Easergy P3U20 Röleli		
Açma Kapama 110VDC-Motor Bobin 220VAC		
DM1-A trafo (TOROID-50/5A) A/K: 110VDC Motor: 220 VAC Ayırıcıda basınç anahtarı+hücre içi aydınlatma	SM62DMTTS4C50A0000	15.360,00
DM1-A trafo (TOROID-60/5A) A/K: 110VDC Motor: 220 VAC Ayırıcıda basınç anahtarı+hücre içi aydınlatma	SM62DMTTS4C60A0000	15.910,00
DM1-A trafo (TOROID-75/5A) A/K: 110VDC Motor: 220 VAC Ayırıcıda basınç anahtarı+hücre içi aydınlatma	SM62DMTTS4C75A0000	15.910,00
DM1-A trafo (TOROID-100/5A) A/K: 110VDC Motor: 220 VAC Ayırıcıda basınç anahtarı+hücre içi aydınlatma	SM62DMTTS4C100A000	16.230,00
DM1-A trafo (TOROID-150/5A) A/K: 110VDC Motor: 220 VAC Ayırıcıda basınç anahtarı+hücre içi aydınlatma	SM62DMTTS4C150A000	15.910,00
DM1-A trafo (TOROID-200/5A) A/K: 110VDC Motor: 220 VAC Ayırıcıda basınç anahtarı+hücre içi aydınlatma	SM62DMTTS4C200A000	16.230,00
DM1-A trafo (TOROID-300/5A) A/K: 110VDC Motor: 220 VAC Ayırıcıda basınç anahtarı+hücre içi aydınlatma	SM62DMTTS4C300A000	15.740,00
DM1-A trafo (TOROID-400/5A) A/K: 110VDC Motor: 220 VAC Ayırıcıda basınç anahtarı+hücre içi aydınlatma	SM62DMTTS4C400A000	15.740,00
DM1-A trafo (TOROID-500/5A) A/K: 110VDC Motor: 220 VAC Ayırıcıda basınç anahtarı+hücre içi aydınlatma	SM62DMTTS4C500A000	15.740,00
DM1-A trafo (TOROID-600/5A) A/K: 110VDC Motor: 220 VAC Ayırıcıda basınç anahtarı+hücre içi aydınlatma	SM62DMTTS4C600A000	15.740,00
DM1-A Trafo Koruma Hücreleri, X/5-5 Toroidal Akım Trafolu, Easergy P3U20 Röleli		
Açma Kapama 110VDC-Motor Bobin 220VAC		
DM1-A trafo (TOROID-50/5-5A) A/K: 110VDC Motor: 220 VAC Ayırıcıda basınç anahtarı+hücre içi aydınlatma	SM62DMTTD4C50A0000	16.530,00
DM1-A trafo (TOROID-60/5-5A) A/K: 110VDC Motor: 220 VAC Ayırıcıda basınç anahtarı+hücre içi aydınlatma	SM62DMTTD4C60A0000	16.670,00
DM1-A trafo (TOROID-75/5-5A) A/K: 110VDC Motor: 220 VAC Ayırıcıda basınç anahtarı+hücre içi aydınlatma	SM62DMTTD4C75A0000	17.050,00
DM1-A trafo (TOROID-100/5-5A) A/K: 110VDC Motor: 220 VAC Ayırıcıda basınç anahtarı+hücre içi aydınlatma	SM62DMTTD4C100A000	16.800,00
DM1-A trafo (TOROID-150/5-5A) A/K: 110VDC Motor: 220 VAC Ayırıcıda basınç anahtarı+hücre içi aydınlatma	SM62DMTTD4C150A000	16.530,00
DM1-A trafo (TOROID-200/5-5A) A/K: 110VDC Motor: 220 VAC Ayırıcıda basınç anahtarı+hücre içi aydınlatma	SM62DMTTD4C200A000	16.670,00
DM1-A trafo (TOROID-300/5-5A) A/K: 110VDC Motor: 220 VAC Ayırıcıda basınç anahtarı+hücre içi aydınlatma	SM62DMTTD4C300A000	15.910,00
DM1-A trafo (TOROID-400/5-5A) A/K: 110VDC Motor: 220 VAC Ayırıcıda basınç anahtarı+hücre içi aydınlatma	SM62DMTTD4C400A000	15.910,00
DM1-A trafo (TOROID-500/5-5A) A/K: 110VDC Motor: 220 VAC Ayırıcıda basınç anahtarı+hücre içi aydınlatma	SM62DMTTD4C500A000	15.910,00
DM1-A trafo (TOROID-600/5-5A) A/K: 110VDC Motor: 220 VAC Ayırıcıda basınç anahtarı+hücre içi aydınlatma	SM62DMTTD4C600A000	15.910,00
DM1-A Trafo Koruma Hücreleri, X-X/5-5 Toroidal Akım Trafolu, Easergy P3U20 Röleli		
Açma Kapama 110VDC-Motor Bobin 220VAC		
DM1-A trafo (TOROID-100-200/5-5A) A/K: 110VDC Motor: 220 VAC Ayırıcıda basınç anahtarı+hücre içi aydınlatma	SM62DMTTDD4C100A00	16.230,00
DM1-A trafo (TOROID-200-400/5-5A) A/K: 110VDC Motor: 220 VAC Ayırıcıda basınç anahtarı+hücre içi aydınlatma	SM62DMTTDD4C200A00	16.410,00
DM1-A trafo (TOROID-300-600/5-5A) A/K: 110VDC Motor: 220 VAC Ayırıcıda basınç anahtarı+hücre içi aydınlatma	SM62DMTTDD4C300A00	16.230,00



SM6

Açıklama	Referans	Fiyat (EUR)
DM1-A Hat/Trafo Koruma Hücreleri, LPCT Akım Trafolu, SEPAM S20/T20 Röleli		
DM1-A hat (LPCT) A/K: 24 VDC Motor: 24 VDC Ayırıcıda basınç anahtarı+hücre içi aydınlatma	SM62DMHL1C00000000	14.760,00
DM1-A hat (LPCT) A/K: 110 VDC Motor: 110 VDC Ayırıcıda basınç anahtarı+hücre içi aydınlatma	SM62DMHL2C00000000	14.760,00
DM1-A hat (LPCT) A/K: 24 VDC Motor: 220 VAC Ayırıcıda basınç anahtarı+hücre içi aydınlatma	SM62DMHL3C00000000	14.760,00
DM1-A hat (LPCT) A/K: 110VDC Motor: 220 VAC Ayırıcıda basınç anahtarı+hücre içi aydınlatma	SM62DMHL4C00000000	14.760,00
DM1-A trafo (LPCT) A/K: 24 VDC Motor: 24 VDC Ayırıcıda basınç anahtarı+hücre içi aydınlatma	SM62DMTL1C00000000	15.230,00
DM1-A trafo (LPCT) A/K: 110 VDC Motor: 110 VDC Ayırıcıda basınç anahtarı+hücre içi aydınlatma	SM62DMTL2C00000000	15.230,00
DM1-A trafo (LPCT) A/K: 24 VDC Motor: 220 VAC Ayırıcıda basınç anahtarı+hücre içi aydınlatma	SM62DMTL3C00000000	15.230,00
DM1-A trafo (LPCT) A/K: 110VDC Motor: 220 VAC Ayırıcıda basınç anahtarı+hücre içi aydınlatma	SM62DMTL4C00000000	15.230,00
DM1-AE Otoproduktör Hücreleri, Mesnet Akım Trafolu, Easergy P3U30 Röleli		
DM1AE Otoproduktör (Mesnet Tipi 30/5-5A) A/K: 24VDC Motor: 24VDC Ayırıcıda basınç anahtarı+hücre içi aydınlatma	SM62DMAED1C0300345	31.480,00
DM1AE Otoproduktör (Mesnet Tipi 50/5-5A) A/K: 24VDC Motor: 24VDC Ayırıcıda basınç anahtarı+hücre içi aydınlatma	SM62DMAED1C0500345	31.000,00
DM1AE Otoproduktör (Mesnet Tipi 100/5-5A) A/K: 24VDC Motor: 24VDC Ayırıcıda basınç anahtarı+hücre içi aydınlatma	SM62DMAED1C1000345	30.500,00
DM1AE Otoproduktör (Mesnet Tipi 200/5-5A) A/K: 24VDC Motor: 24VDC Ayırıcıda basınç anahtarı+hücre içi aydınlatma	SM62DMAED1C2000345	30.200,00
DM1AE Otoproduktör (Mesnet Tipi 30/5-5A) A/K: 24VDC Motor: 24VDC Ayırıcıda basınç anahtarı+hücre içi aydınlatma	SM62DMAED1C0300315	31.500,00
DM1AE Otoproduktör (Mesnet Tipi 50/5-5A) A/K: 24VDC Motor: 24VDC Ayırıcıda basınç anahtarı+hücre içi aydınlatma	SM62DMAED1C0500315	31.000,00
DM1AE Otoproduktör (Mesnet Tipi 100/5-5A) A/K: 24VDC Motor: 24VDC Ayırıcıda basınç anahtarı+hücre içi aydınlatma	SM62DMAED1C1000315	30.500,00
DM1AE Otoproduktör (Mesnet Tipi 200/5-5A) A/K: 24VDC Motor: 24VDC Ayırıcıda basınç anahtarı+hücre içi aydınlatma	SM62DMAED1C2000315	30.300,00
DM1-W Çekmeceli Hücre, Mesnet Tipi Akım Trafolu, Easergy P3U20 Röleli		
DM1-W Çekmeceli CB; (Mesnet Tipi-50-100/5-5A) A/K: 24VDC Motor: 24V DC Ayırıcıda basınç anahtarı+hücre içi aydınlatma	SM62DMWDD1C100A000	29.000,00
IM Yük Ayırıcılı Giriş-Çıkış Hücreleri, QM Sigortalı Trafo Koruma Hücreleri		
IM motorsuz (C1)-Ayırıcıda basınç anahtarı Ayırıcıda basınç anahtarı+hücre içi aydınlatma	SM62IM1C0000000000	5.590,00
IM motorsuz (C12) K1 Kilitli Ayırıcıda basınç anahtarı+hücre içi aydınlatma	SM62IM2C0000000000	6.250,00
IM motorlu (C12) A/K: 24 VDC Motor: 24VDC Ayırıcıda basınç anahtarı+hücre içi aydınlatma	SM62IM3C0000000000	6.830,00
IM motorlu (C12) A/K: 110 VDC Motor: 110 VDC Ayırıcıda basınç anahtarı+hücre içi aydınlatma	SM62IM3110VC000000	6.830,00
IM motorlu (C12) A/K: 220 VAC Motor: 220 VAC Ayırıcıda basınç anahtarı+hücre içi aydınlatma	SM62IM3220VC000000	6.830,00
QM motorsuz Ayırıcıda basınç anahtarı+hücre içi aydınlatma	SM62QM1C0000000000	7.450,00
QM motorlu, açma bobinli, ikaz tablosu Ayırıcıda basınç anahtarı+hücre içi aydınlatma	SM62QM3C0000000000	8.500,00

SM6-36

Orta Gerilim Metal Mahfazalı Modüler Hücreler

Life Is On

Schneider
Electric



Açıklama	Referans	Fiyat (EUR)
CMC Yük Ayırıcılı Akım-Gerilim Ölçü Hücreleri, CM Gerilim Ölçü Hücreleri, GAM Kablo Bağlantı Hücresi		
CMC 20A 34,5kV (sayaçsız) mühürlü Ayırıcıda basınç anahtarı+hücre içi aydınlatma	SM62CMC1MX00000000	14.180,00
CMC 20A 31,5kV (sayaçsız) mühürlü Ayırıcıda basınç anahtarı+hücre içi aydınlatma	SM62CMC2MX00000000	14.280,00
CMC 30A 34,5kV (sayaçsız) mühürlü Ayırıcıda basınç anahtarı+hücre içi aydınlatma	SM62CMC3MX00000000	13.800,00
Soldan CMC 30A 34,5kV (sayaçsız) mühürlü Ayırıcıda basınç anahtarı+hücre içi aydınlatma	SM62CMC3MX00000001	13.800,00
CMC 30A 31,5kV (sayaçsız) mühürlü Ayırıcıda basınç anahtarı+hücre içi aydınlatma	SM62CMC4MX00000000	13.670,00
Soldan CMC 30A 31,5kV (sayaçsız) mühürlü Ayırıcıda basınç anahtarı+hücre içi aydınlatma	SM62CMC4MX00000001	13.670,00
CMC 50A 34,5kV (sayaçsız) mühürlü Ayırıcıda basınç anahtarı+hücre içi aydınlatma	SM62CMC5MX00000000	13.800,00
Soldan CMC 50A 34,5kV (sayaçsız) mühürlü Ayırıcıda basınç anahtarı+hücre içi aydınlatma	SM62CMC5MX00000001	13.800,00
CMC 50A 31,5kV (sayaçsız) mühürlü Ayırıcıda basınç anahtarı+hücre içi aydınlatma	SM62CMC6MX00000000	13.670,00
Soldan CMC 50A 31,5kV (sayaçsız) mühürlü Ayırıcıda basınç anahtarı+hücre içi aydınlatma	SM62CMC6MX00000001	13.670,00
CMC 75A 34,5kV (sayaçsız) mühürlü Ayırıcıda basınç anahtarı+hücre içi aydınlatma	SM62CMC7MX00000000	13.800,00
CMC 75A 31,5kV (sayaçsız) mühürlü Ayırıcıda basınç anahtarı+hücre içi aydınlatma	SM62CMC8MX00000000	13.670,00
CMC 25A, 34,5kV (sayaçsız) mühürlü Ayırıcıda basınç anahtarı+hücre içi aydınlatma	SM62CMC11MX00000000	13.950,00
CMC 40A, 34,5kV (sayaçsız) mühürlü Ayırıcıda basınç anahtarı+hücre içi aydınlatma	SM62CMC12MX00000000	14.350,00
CM 34,5kV (sayaçsız) Ayırıcıda basınç anahtarı+hücre içi aydınlatma	SM62CM1X0000000000	9.420,00
CM 31,5kV (sayaçsız) Ayırıcıda basınç anahtarı+hücre içi aydınlatma	SM62CM2X0000000000	9.420,00
GAM2 + hücre içi aydınlatma	SM62GAM2X0000000000	4.680,00



Sekonder Elektrik Dağıtım Şebekeleri İçin
"SM6 Hava İzoleli Hücreler(36 kV'a kadar)"

SM6-36, Sismik Testi başarı ile geçti.

Üstelik hiçbir güçlendirme yapılmaksızın!

Schneider Electric Hava Yalıtımlı Hücresi olan **SM6-36**, Sismik Testi dünyanın en prestijli laboratuvarlarından **VIRLAB**'da “Hiçbir Güçlendirme Yapılmaksızın” **BAŞARI** ile geçmiştir. Bu sonuç, geçmişte piyasaya sunmuş olduğumuz **SM6-36** hücrelerinin de sismik dayanımını göstermektedir.

TEDAŞ-MYD/95-007.E “YG hava yalıtımlı Metal Mahfazalı Modüler Anahtarlama ve Kontrol Düzenleri Teknik Şartnamesi” ve IEC 62271-210 standardına göre, yatayda 0,5 g ve kabul kriteri 2 olarak test başarı ile tamamlandı.



EcoStruxure™ Power Platformuna Entegre SM6 36:

IoT Altyapısı ile Uyumlu Uzaktan İzlenebilir ve Yönetilebilir Orta Gerilim Hücre Sistemi

EcoStruxure™ Power platformuna entegre IoT altyapılı SM6 ,mevcut veya yeni kuracağınız dağıtım sisteminizi durum bazlı bakım yapabileme imkanı sayesinde bakım maliyetlerinizi optimize etmenize, kesinti halinde sistemin tekrar çalışılabilir hale gelene kadar geçen süreyi kısaltmanıza ve oluşabilecek dahili arkin önüne geçerek artırılmış güvenliğe imkan sağlar.

1 Ortam Kirlilik ve Nem Sensörleri (CL110)

Ortamın sıcaklığını, nemini, kirliliğini 7/24 izler ve pano yaşlanmasını geciktirmek için önlem alır.

2 Termal İzleme Sensörleri (TH110)

Kablo ve bara bağlantı noktalarındaki sıcaklığı 7/24 izler ve yanlış bağlantıdan kaynaklı arızalara karşı önlem alır.

3 Dahili Ark Koruma (VAMP 121 Donanımı ile)

Aktif ekipman veya ekipmanlar ile toprak arasında iyonize gaz yoluyla oluşabilecek kısa devreyi (dahili ark koruması) ekipmanlara zarar vermeden ve sistemi kesintiye uğratmadan en hızlı şekilde temizler.

4 Anahtarlama Kontrol Ünitesi (Switch Controller)

Anahtarlama ekipmanının fonksiyonlarının lokal veya uzaktan kontrol ve izlemesini yaparak güvenli anahtarlama sağlar.



5 Lokal Kontrol Paneli (SCMI20)

Üzerindeki mimik diyagram ile anahtarlama elemanın pozisyonunu takip edebileceğiniz Local/Remote anahtar

6 Fider Otomasyon (Flair 23DM)

Lokal ve uzaktan izlenebilir arıza gösterge düzeneği ve gerilim rölesi düzeneği

7 QR Kod Erişimi (MySchneider Uygulaması)

Ekipmanlarınıza ait tüm bilgi ve dokümantasyon parmaklarınızın ucunda

8 Orta Gerilim Hücre ve Trafo (Trafo Merkezi) İzleme Cihazı

Akıllı sensörlerden gelen bilgileri toplar ve anlamlı bilgiye dönüştürerek lokal arayüze veya uzaktan izleme sistemine aktarır.

9 Easergy P3U20 & P3U30 ve SEPAM S20/T20 Röleler

Kesici operasyonu, kontaklarını izler ve kesiciler özelinde bir sonraki bakımın ne zaman yapılması gerektiği konusunda öneride bulunur.

EcoStruxure™ Çözümleri

EcoStruxure™ için hazır



Etkin Varlık Yönetimi

Öngörücü bakım araçlarını kullanarak verimliliğinizi arttırabilir, kesinti sürelerini azaltabilir ve bakım maliyetlerini optimize edebilirsiniz.



7/24 Bağlanabilirlik

Enerji dağıtımınızı farklı platformlardan her zaman erişebileceğiniz gerçek verilerle **daha doğru kararlar almanıza yardımcı olacaktır.**



Geliştirilmiş Güvenlik

Dahili Ark Koruması: Aktif ekipman veya ekipmanlar ile toprak arasında iyonize gaz yoluyla oluşabilecek kısa devre koruması.

EcoStruxure™ nedir?

Schneider Electric, EcoStruxure™ mimarisini 2007'de kullanıma almış ve 2016'da yeni nesil EcoStruxure™'in çözümlerini pazara sunmuştur.

- EcoStruxure™, açık, birlikte çalışabilir, IoT özellikli bir sistem mimarisi ve platformudur.
- EcoStruxure™ platformu, standart tabanlı iletişim protokollerini kullanarak dahili haberleşme özelliği ve bilgi akışı sağlayan fonksiyonel teknolojinin ana temelini oluşturur.
- EcoStruxure™ mimarisinin bulut üzerinde olduğu kadar bina içinde de barındırılabilen haberleşme özelliğine sahip ürünler, edge denetimi ve uygulama, analiz ve hizmetler adında üç seviyesi veya katmanı bulunmaktadır.
- EcoStruxure™; Mobilite, Bulut, Algılama, Mantıksal Analiz ve Siber Güvenlik teknolojilerini ve trendlerini kullanır.
- Schneider Electric olarak temel değerlerimizi olay gerçekleştikten sonra aksiyon alan yapıdan öngörücü ve önleyiciye, tekli saha kontrolünden çoklu saha kontrolüne, kapalı sistemlerden iş birliği sistemlere, sistem içi verilerden buluta ve izleme aşamasından genişletilmiş yeteneklerin toplamına doğru çoğaltarak, zamanlama, planlama, simülasyon, varlıkların ve operasyonların yönetilmesi konularında daha fazlasını sunmak için kapasitemizi arttırmaya devam ediyoruz.

Topladığınız verileri aksiyonlara dönüştürün.

EcoStruxure™ mimarisi müşterinin sahip olduğu enerji dağıtım üzerinden elde ettiği verilerin değerini en üst seviyeye çıkarmasını sağlar. Özellikle şu konularda yardımcı olur:

- Verileri aksiyona geçirilebilir bilgiye ve daha iyi iş kararlarına dönüştürme
- Gerçek zamanlı kontrol platformları sayesinde çalışma zamanını ve operasyonel verimliliği güvence altına almak için bilgiye dayalı kararlar verme
- Verileri ölçerek, toplayarak, bir araya getirerek ve ileterek elektrik dağıtımında görünürlük elde etme



EcoStruxure™ Innovation At Every Level

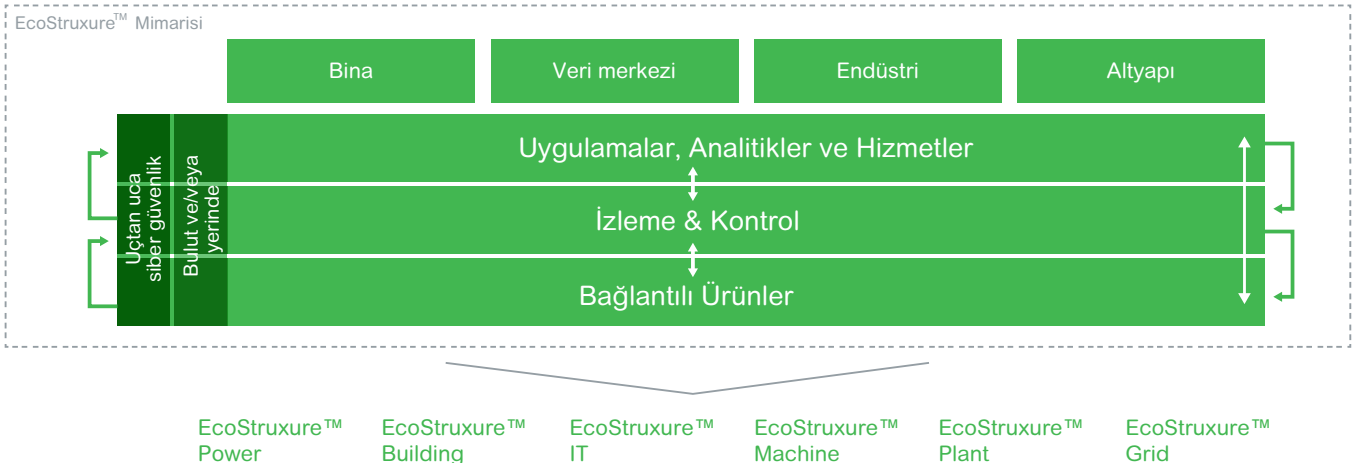

EcoStruxure™ Power

EcoStruxure™ Power Platformuna Entegre SM6 36

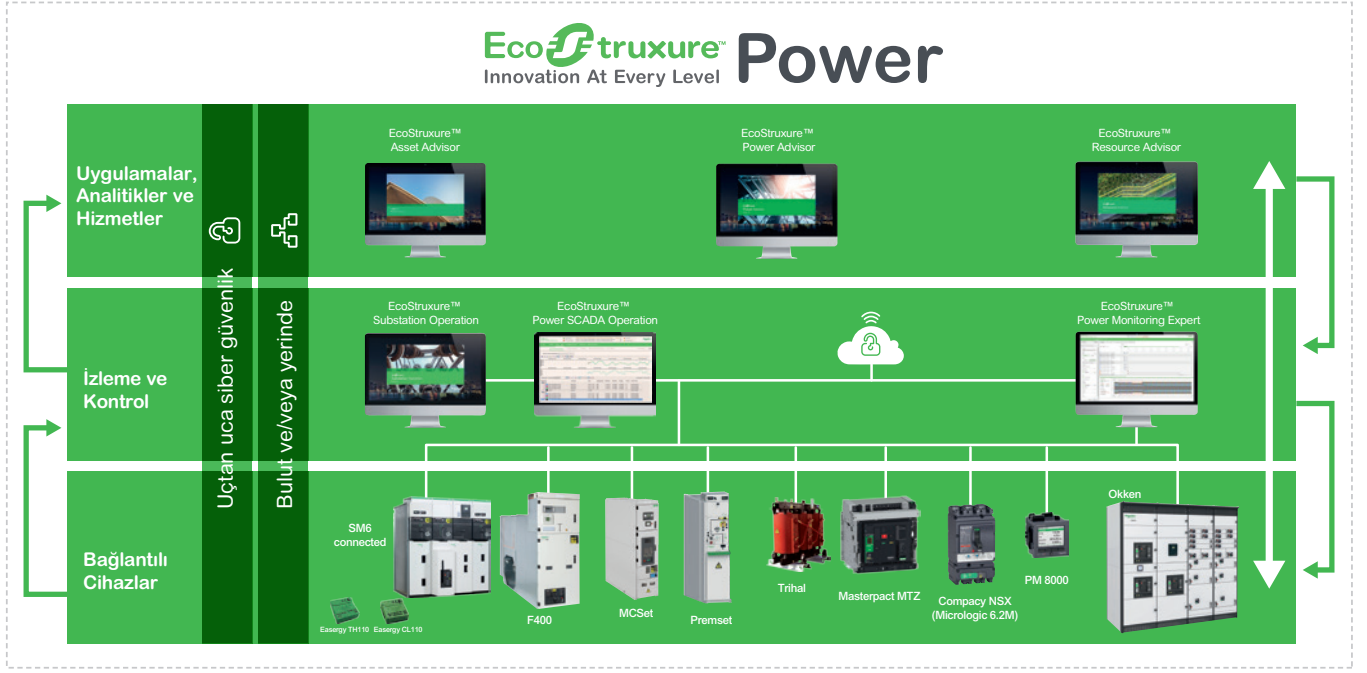

Enabled

Bara bağlantı noktalarındaki sıcaklık değerlerinin kesintisiz takibiyle hatalı bağlantıları ortaya çıkararak öngörülemeyen arızaların ve yüksek ekipman bakım maliyetlerinin önüne geçer.

Easergy TH110 kablo bağlantı noktalarındaki sıcaklığı yardımcı beslemeye ihtiyaç olmadan, kablosuz haberleşerek 7/24 takip etmenizi sağlar.

Kablo bağlantı noktalarındaki sıcaklık bilgilerini Android platformlara yönelik geliştirdiğimiz "Easergy Thermal Connect" uygulamasını kullanarak takip edebilirsiniz.

Termal İzleme Sensörü (TH110)



Faydaları

- **Servis Sürekliliğini artırır:** Arıza oluşmadan sıcaklık artışını algılar ve erkenden uyarı vererek tesisin duruşunu önler.
- **Bakım maliyetlerini azaltır:** En doğru zamanda bakım yapmanızı sağlar.

Enabled Plus

Gerçek zamanlı bilgileri farklı platformlarda (lokal HMI, otomasyon, yapay zeka tabanlı yazılımlar) kesintisiz izleyebilme ve yönetme imkanı sağlayan donanımsal ve yazılımsal altyapı

Easergy CL110 hücrenin içine yerleştirilmiş kablosuz haberleşmeli sensörlerle ortamın sıcaklık, nem ve kirliliğini 7/24 izler ve hücrelerin zorlu koşullar içerisinde hızlı yaşlanmasının önüne geçer.

Lokal HMI ekranı sayesinde merkezi izleme & uzaktan alarm

- Sıcaklık ve akım değerlerini lokal HMI ile tek hat diyagramı üzerinden görüntüleme
- Her hücrenin sıcaklığını ve hücrelerin bulunduğu ortamın sıcaklık, nem ve kirlilik durumunu izleme
- Kesici durumu (kontakt aşınmaları, motor bobin şarj performans, kesme süresi, mekanik ömür)
- Trafodaki bağlantı noktalarının ve sargıların termal (sıcaklık) izlemesi

Lokal HMI Ekranı
(Trafö Merkezi İzleme Cihazı)

Ortam Koşullarını
İzleme Sensörü (CL110)

Termal İzleme Sensörü
(TH110)



PLC TM251



Trafö Merkezi İzleme Cihazı



Faydaları

- **Hücrelerin hızlı yaşlanmasını önler:** Ortamın nem ve kirliliğini takip ederek korozyon etkilerine karşı uyarı verir.
- **Servis sürekliliğini artırır:** Korozyondan kaynaklı elektrik deşarjlarını önler.
- **Bakım maliyetlerini azaltır:** Kesicinin durumunu takip ederek bakım planlaması yapmanıza yardımcı olur.

EcoStruxure™ Power

EcoStruxure™ Power Platformuna Entegre SM6 36

SM6 Enabled

EcoStruxure™ Mimarisi



SM6 Connected Enabled mimarisi; TH110 kendinden enerjili termal sensörler, bir Zigbee dönüştürücüsü (akıllı cihaza takmak için) ve Thermal Connect uygulaması gerektirir. Trafo merkezinde termal izleme yapmak için hiçbir altyapı veya ek WiFi ağı gerekmez.

SM6 Enabled Plus & Yazılımlarla Uygun Donanımsal Altyapı

EcoStruxure™ mimarisi

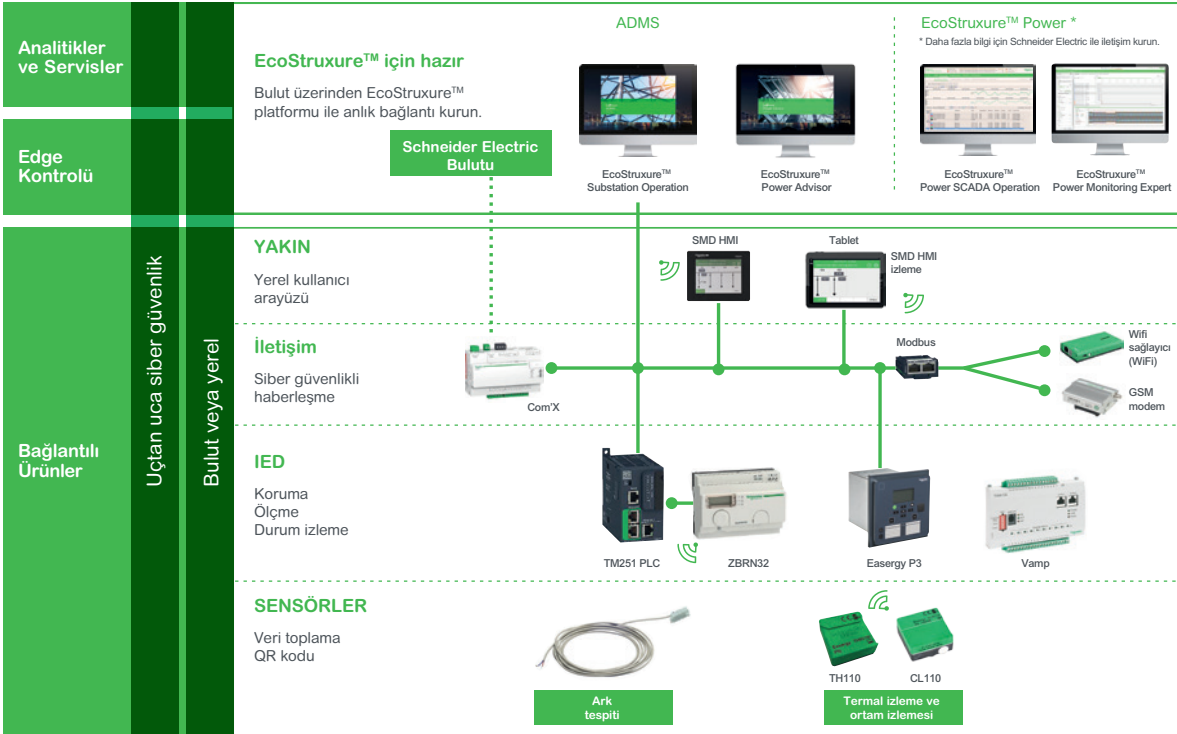

SM6 Connected Enabled Plus mimarisi; termal, çevresel ve devre kesici özelliklere sahip kapsamlı bir bağlı dağıtım anahtarlama donanımı çözümdür. Tesis içi SCADA veya uzaktan Schneider Cloud ile bağlanmaya hazır açık bir mimariye sahiptir.

Easergy P1

Sade, kolay kullanımlı ve güvenilir koruma röleleri



Orta gerilim koruma rölelerinde bir yüzyılı aşan tecrübemizi temel alan yeni Easergy P1 serisi koruma röleleri, kapsamlı koruma fonksiyonları ve esnek yapısı sayesinde orta gerilim uygulamalarınızda eksiksiz çözüm sunar.

Esnek ve kademeli işlevselliği ile Easergy P1 ticari ve endüstriyel binalar, endüstriyel tesisler, dağıtım firmaları ve ANSI fonksiyonları gerekli olduğunda orta gerilim seviyesinde temel dağıtım uygulamaları için son derece uygundur. Yeni tesisatlarda yedek koruma veya retrofit uygulamaları için idealdir.

Kolay Kullanım

Zamandan ve bütçenizden tasarruf edin

- Kolay sipariş, kısa teslimat süresi ve optimum stok için sınırlı sayıda model
- Sezgisel, kolay konfigüre edilebilir HMI ve ayarlama aracı
- Yaylı klipslerle hızlı (10 saniye) montaj
- eSetup ve Easergy Pro yazılımıyla kolay devreye alma, çalıştırma ve bakım
- USB portu üzerinden röleyi enerjilendirebilir ve bağlanabilirsiniz
- Test modunda devreye alın
- Belgelere hızlı erişim için QR kodu
- Dahili devre kesici denetimi ve bakım tuşlarıyla kolay işletim

Esnek

Yatırımınızı optimum hale getirin

- Kompakt anahtarlama donanımları için optimum maliyet ve boyut
- Kademeli işlevselliği sayesinde yeni ve retrofit uygulamalarınız için için uygundur
- Çeşitli model opsiyonları ile kapsamlı akım, gerilim ve frekans korumaları
- İki seri haberleşme protokolü, Modbus ve IEC60870-5-103
- Türkçe dahil sekiz farklı dil seçeneği
- Esnek uygulama konfigürasyonu

Güvenilir

Sınıfının en gelişmiş koruma seçenekleri

- Easergy P1F modeli ile yönlü/yönsüz koruma seçenekleri
- 200 adet olay ve 20 adet arıza kaydı
- 3 kademeli aşırı akım fonksiyonları (Güncel MYD şartnamesine yönelik)
- Dip-switch ayarı gerekmeksizin 1/5A sekonder akım dönüşümü
- IP 54 Koruma sınıfı
- Güç kesintisi riskini azaltın
- Devre kesici durumu izleme
- Sürdürülebilirlik sağlayın
- Green Premium
- Düşük cihaz enerji tüketimi

se.com/easergy

Life Is On

Schneider
Electric

Dağıtım uygulamaları için kapsamlı çözüm

ANSI veya IEC



Özellikler ve Seçenekler	P1F	P1V
Akım	3CT + 1CT	-
Gerilim	1VT (seçenek)	3VT veya 4VT*
Aşırı akım koruması	✓	✓
Yönsel toprak hatası koruması	Seçenek	-
Gerilim koruması	-	✓
Frekans koruması	-	seçenek
Girişler	8'e kadar	6'ya kadar
Çıkışlar	8'e kadar	8'e kadar
Programlanabilir LED'ler	6	6
CB kontrol tuşları	✓	✓
Haberleşme	USB ve RS485*	USB ve RS485*
Kayıtlar	✓	✓
Ekran	LCD 32 x 2	LCD 32 x 2

93/98/CEE Yönergesine göre
CE uyumlu

ISO/EHS/OHSAS sertifikalı üretim tesisi ürün kalitesini ve güvenilirliği destekler. CE için bağımsız laboratuvar raporları bulunur.



Green Premium
ekolojik işareti:

Ürünlerimizin uyumluluk durumlarını güven duyarak onaylayın ve çevre politikalarınıza dahil edin.

Schneider Electric, ürünlerinin çevre üzerindeki etkileri hakkında kapsamlı bilgiler vermeyi taahhüt eder.

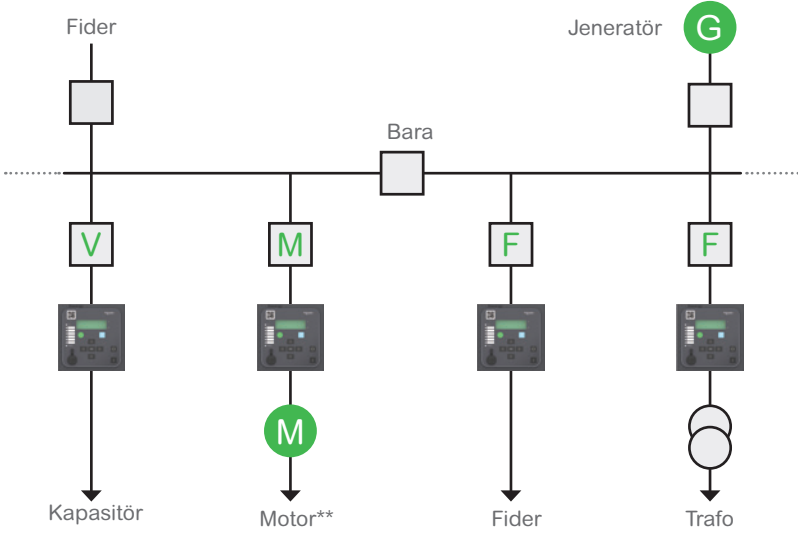

* Modele göre değişir.

** Daha sonra pazara sunulacaktır.

se.com/tr

Life Is On

Schneider
Electric

Easergy P3

Kapsamlı koruma seçenekleri ve eşsiz verimlilik bir arada.

Orta gerilim şebekenizde ihtiyacınız olan tüm koruma fonksiyonları ve haberleşme seçenekleri tek bir koruma rölesinde birleşti.



Bir bakışta Easergy P3

Eşsiz Verimlilik

- EcoReal MV uygulaması ile kolay seçim ve sipariş imkanı
- Sade ve kullanıcı dostu Easergy Pro yazılımı ile kolay konfigürasyon
- Standart konfigürasyonlarda hızlı teslimat imkanı
- LPCT & LPVT akım ve gerilim trafoları ile uyumluluk

Kolay Bağlantı

- Easergy SmartApp uygulaması ile kolay operasyon ve bakım imkanı
- Tek bir üründe IEC61850 dahil 9 adet haberleşme protokolü
- İhtiyacınıza yönelik artırılmış Giriş/Çıkış sayıları

Gelişmiş Güvenlik

- Dahili ark koruması
- Sanal akım enjeksiyonu
- Uluslararası standartlar ile uyumluluk (örn. IEC 60255-1)

Easergy P3, orta gerilim uygulamalarınızda fider, motor, trafo veya jeneratör koruma ihtiyaçlarınız için kapsamlı ürün portföyü

Ethernet ve seri haberleşme protokolleri dahil güncel tüm haberleşme protokolleri tek bir cihazda bulunur.

Easergy P3, orta gerilim koruma rölelerinde 100 yılı aşkın Sepam, Micom ve Vamp serilerinin tecrübesinin birleşimi ile geliştirilmiştir.

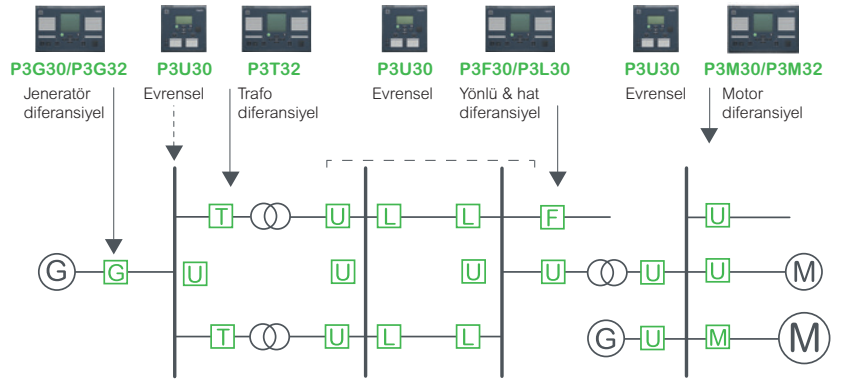

Easergy P3

Easergy P3 Serisi

İki ürün grubu ile orta gerilim şebekenizde ihtiyacınız olan tüm koruma ve haberleşme seçeneklerini tek bir cihazda topluyor.

Gerilim

Fider

Trafo

Motor

Jeneratör

Donanımsal Özellikler

	Akım	1/5A CT (x3)	
Ölçülen parametreler	Kaçak akım	1/5A CT veya 0.2/1A CT	
	Gerilim	VT (x1)	VT (x4)
Ark-flaş sensör girişi		-	
Dijital	Giriş	2	10
	Çıkış	5 + SF	5 + SF
Analogue	Giriş	-	0 veya 4 ⁽¹⁾
	Çıkış	-	0 veya 4 ⁽¹⁾
Sıcaklık sensör girişi		-	0 veya 8 veya 12 ⁽¹⁾
Ön port		USB	
Nominal güç kaynağı		24V dc veya 48-230V ac/dc	
Ortam sıcaklığı, serviste		-40 to 60°C (-40 to 140°F)	

Haberleşme

Arka port			
RS232, IRIG/B, RS485, Ethernet	-	•	•
Protokol	IEC61850 ed1 & ed2	-	•
	IEC 60870-5-101 & 103	-	•
	DNP3 over Ethernet	-	•
	DNP3 serial	-	•
	Modbus serial	-	•
	Modbus over Ethernet	-	•
	Ethernet IP	-	•
	DeviceNet	-	•
	Profibus DP	-	•
	SPABus	-	•
Yedekleme protokolü (RSTP/PRP)	-	•	•

Diğer Özellikler

Kontrol	1 obje mimik	6 kontrol edilebilir + 2 görüntülenebilir obje
Lojik (Matriks + lojik konfigürasyonu ile)		•
Devre enerjiliyken sökülebilen akım klemensi		•
Uzak arayüz		-
Boyut (G/Y/D)	171 x 176 x 214 ⁽²⁾ mm / 6.73 x 6.93 x 8.43 in	

Easergy P3 Standart

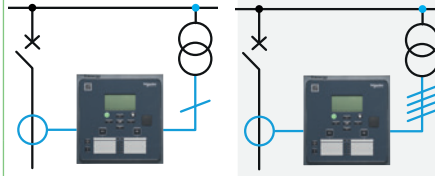

P3U10

P3U20

P3U30

Dahili yönlü ve gerilim koruması

Easergy P3 Gelişmiş

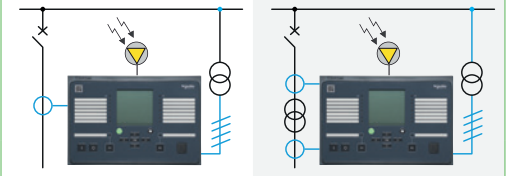

P3F30
yönlü

P3L30

hat dif. & mesafe

P3T32

diferansiyel koruma

P3M30

P3M32

diferansiyel koruma

P3G30

P3G32

diferansiyel koruma

	1/5A CT (x3)	1/5A CT (x6)
	1/5A CT & 1A CT veya 1A CT & 0.2A CT	1/5ACT (x2) & 1A CT veya 1/5A CT & 1A CT & 0.2A CT
	VT (x4)	VT (x4)
	-	-
	6 ila 36	6 ila 16
	10 ila 21 + SF	10 ila 13 + SF
	-	0 veya 4 ⁽¹⁾
	-	0 veya 4 ⁽¹⁾
	-	0 veya 8 veya 12 ⁽¹⁾
	USB	
	24 to 48V dc veya 110-240V ac/dc	
	-40 ila 60°C (-40 ila 140°F)	

(1) Seçilen modüle göre değişiklik gösterebilir.

(2) Ring-lug klemensler ile 226mm(8.90 in)

Easergy P5

Orta gerilim koruma rölesinde aradığınız tüm özellikler bir arada



Easergy P5, koruma röle pazarında attığı yenilikçi adımlarla sınıfının en yenilikçi özelliklerini tek bir cihazda topluyor.

Dahili Ark-flaş Koruması

Ark-flaş, kesici konumunu değiştirirken veya beklenmedik durumlarda her an olabilmektedir. Ark-flaş koruma fonksiyonu nokta sensörler sayesinde milisaniyeler içerisinde olası ark parlaması durumunda ilgili kesiciyi açarak ekipman hasarlarının oluşmasına engel olur.

Gelişmiş Siber Güvenlik

Easergy P5 serisi opsiyonel olarak IEC 62443 standartlarına uyumlu siber güvenlik paketi ile tasarlanmıştır. Bu sayede siber tehditlere karşı önleminizi almakla beraber operasyonel güvenliğinizi en üst seviyeye taşıyabilirsiniz. Standart paketlerde ise parola ve haberleşme portu yönetim seçenekleri ile fiziki tehditlere karşı üstün koruma imkanı bulunmaktadır.

Eşsiz Çekmeceli Yapı

Easergy P5 serisi orta gerilim koruma röleleri çekmeceli yapısı sayesinde ihtiyaç durumunda enerjinizi kesmenize gerek kalmadan kolayca çıkarabilir ve back-up memory özelliği sayesinde rölenizi tekrar enerjilendirmeniz durumunda tüm kayıt ve ayarlarınıza istediğiniz zaman ulaşabilirsiniz.

Gelişmiş Devreye Alma Süresi

Bakım veya test yapmanız gerektiği durumlarda Easergy P5 serisinin sunduğu back-up memory özelliği sayesinde 10 dakika kadar kısa sürede* gerekli tüm işlemlerinizi bitirerek operasyon sürekliliğinizi en üst seviyeye çıkarabilirsiniz.

*Schneider Electric tarafından gerçekleştirilen ortalama onarım süresi(MTTR) sonucu

Eşsiz Bağlantı

Easergy P5 orta gerilim koruma röleleri IEC 61850 versiyon 1 ve 2, Modbus(Seri/TCPIP),IEC 60870-5-103, IEC 60870-5-101, Ethernet / IP ve DNP3 (seri / TCP) protokollerinin bulunduğu yedi farklı haberleşme opsiyonunu sizlere sunmaktadır. Tüm bu haberleşme seçeneklerine ek olarak Easergy P5 serisi PRP, HSR ve RSTP yedeklilik protokolleri ile aynı anda üç ethernet protokolünü desteklemektedir.



se.com/tr

Life Is On

Schneider
Electric

MiCOM Serisi Röleler

MiCOM 20, 30, 40 serisi

Dijital Koruma Rölelerinde Kapsamlı Ürün Gamı

MiCOM 20 serisi

- Dağıtım şirketleri, bina ve endüstriyel tesislerin temel ve orta seviye ihtiyaçlarına yönelik kompakt çözümler
- Çoklu dil desteği
- Geniş yardımcı besleme aralığı



MiCOM 30 serisi

- Entegre fider kontrolü gereksinimlerine odaklı çözümler
- Gereksinimlere göre artırabilen I/O modülleri
- Raylı sistemler için özel geliştirilmiş ürünler
- IEC61850 başta olmak üzere çok sayıda haberleşme protokolü
- İhtiyaca uygun konfigüre edilebilen giriş/çıkış opsiyonları



MiCOM 40 serisi

- Kolay parametrelendirme için tam programlanabilir mantık altyapısı barındıran grafiksel konfigürasyon aracı (PSL)
- Gereksinimlere göre konfigüre edilebilen giriş/çıkış opsiyonları
- Başta 61850 olmak üzere çok sayıda haberleşme protokolü opsiyonu
- Tamamen programlanabilir butonlar ve 3 renkli LED'ler



Fiyat bilgisi için satış temsilcilerimiz veya TR-Hotline@se.com ile iletişime geçiniz.

se.com/tr

Life Is On

Schneider
Electric

MiCOM 20, 30, 40 serisi

Dijital Koruma Rölelerinde Kapsamlı Ürün Gami

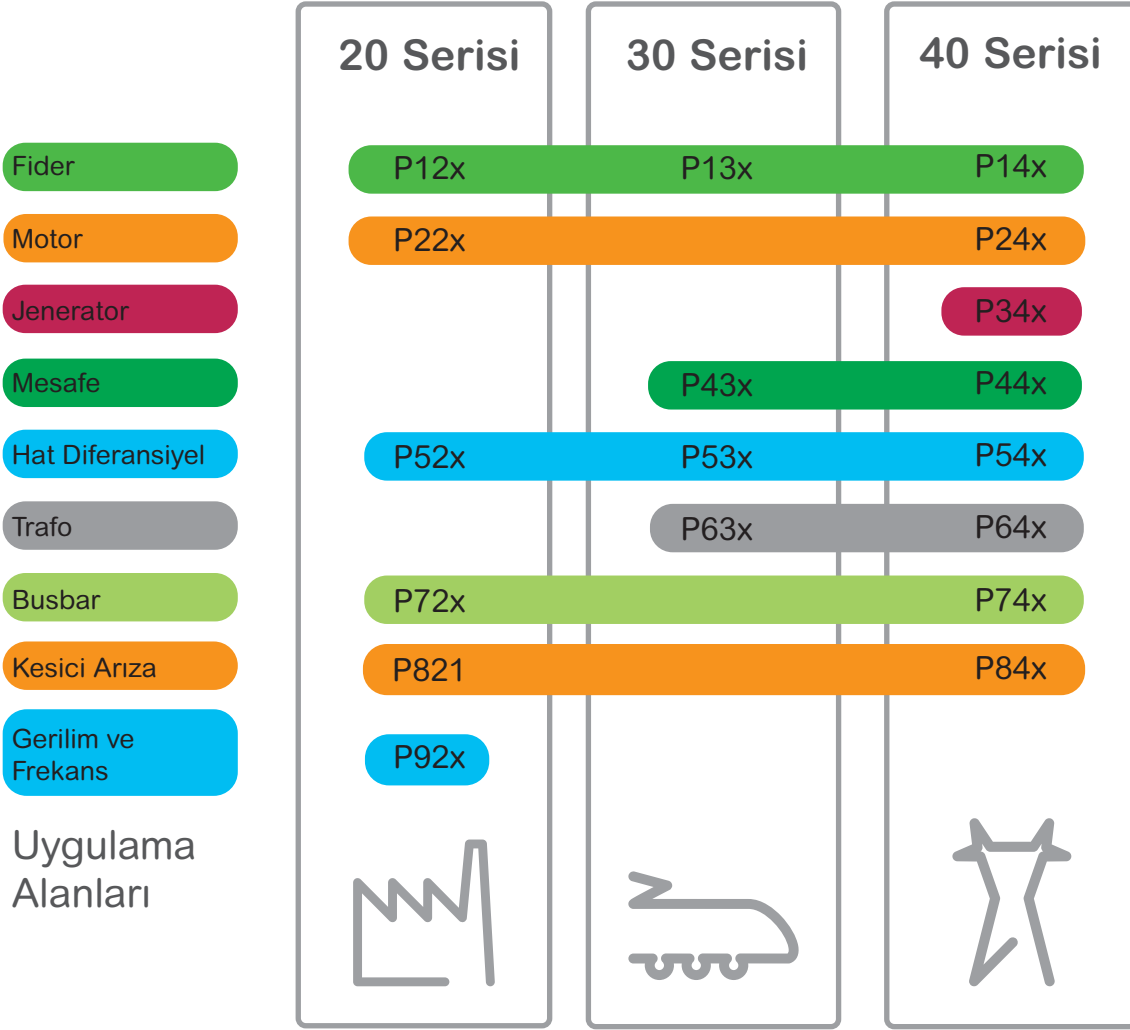

Micom serisi röleler bütün gerilim seviyelerindeki ihtiyaçları karşılar.

Fiyat bilgisi için satış temsilcilerimiz veya TR-Hotline@se.com ile iletişime geçiniz.

se.com/tr

Life Is On

Schneider
Electric

Easergy & Micom Serisi Orta Gerilim Koruma Röleleri

Easergy P3, Easergy P1 ve Micom serileri

Life Is On

Schneider Electric



Easergy P3 Evrensel

Özellikler	Karakteristikler	Referans	Fiyat (EUR)
ANSI 21FL, 25, 27, 32, 37, 46, 47, 49, 50/51,50N/51N, 50BF, 59/59N,60, 60FL, 67/67N, 67NI, 68F2, 68H5, 74, 79, 81, 81R, 81U, 86, 99(x8), CLPU koruma fonksiyonları(**)	Easergy P3U30, 2x RJ-45(Ethernet), 18-36 Vdc, 16DI/8DO	REL52201 (P3U30-6ABA1BCAA)	3.700,00
16 dijital giriş, 8 dijital çıkış	Easergy P3U30, 2x RJ-45(Ethernet), 40-265 Vac/dc, 16DI/8DO	REL52022 (P3U30-6AAA1BCAA)	3.700,00
IEC 61850 ed.1 & 2, Modbus, DNP3 dahil 9 farklı haberleşme protokolü	Easergy P3U30, 2x LC(Fiber), 18-36 Vdc, 16DI/8DO	REL52210 (P3U30-6ABA1BDAA)	4.050,00
Ücretsiz Easergy Pro yazılımı ile sanal akım enjeksiyon özelliği	Easergy P3U30, 2x LC(Fiber), 40-265 Vac/dc, 16DI/8DO	REL52021 (P3U30-6AAA2BDAA)	4.050,00
EcostruXure Power Device telefon/tablet uygulaması ile uzaktan görüntüleme/kontrol imkanı	Easergy P3U30, 2x RS-485, 18-36 Vdc, 16DI/8DO	REL52006 (P3U30-5ABA1BBAA)	3.155,00
PRP/RSTP yedekleme protokolleri ile uyumluluk	Easergy P3U30, 2x RS-485, 40-265 Vac/dc, 16DI/8DO	REL52005 (P3U30-5AAA1BBAA)	3.155,00
ANSI 37, 46, 49, 50/51,50N/51N, 50BF, 59N, 60, 67N, 67NI, 68F2, 68H5, 74, 79, 86, 99(x3), CLPU koruma fonksiyonları(**)	Easergy P3U20, 2x RJ-45(Ethernet), 18-36 Vdc, 10DI/5DO	REL52011 (P3U20-5ABA1ACAA)	3.400,00
10 dijital giriş, 5 dijital çıkış özelliği	Easergy P3U20, 2x RJ-45(Ethernet), 40-265 Vac/dc, 10DI/5DO	REL52013 (P3U20-5AAA1ACAA)	3.400,00
IEC 61850 ed.1 & 2, Modbus, DNP3 dahil 9 farklı haberleşme protokolü	Easergy P3U20, 2x LC(Fiber), 18-36 Vdc, 10DI/5DO	REL52024 (P3U20-5ABA1ADAA)	3.700,00
Ücretsiz Easergy Pro yazılımı ile sanal akım enjeksiyon özelliği	Easergy P3U20, 2x LC(Fiber), 40-265 Vac/dc, 10DI/5DO	REL52033 (P3U20-5AAA1ADAA)	3.700,00
EcostruXure Power Device telefon/tablet uygulaması ile uzaktan görüntüleme/kontrol imkanı	Easergy P3U20, 2x RS-485, 18-36 Vdc, 10DI/5DO	P3U20-5ABA1ABAA	2.800,00
PRP/RSTP yedekleme protokolleri ile uyumluluk	Easergy P3U20, 2x RS-485, 40-265 Vac/dc, 10DI/5DO	REL52032 (P3U20-5AAA1ABAA)	2.800,00
ANSI 50/51, 50N/51N, 46, 50BF, 86, 49, 79, 68, 46BC, CLPU, SOTF, 74TCS koruma fonksiyonları(**)	Easergy P1, Modbus RTU/ IEC60870-5-103, 24-60 Vdc	REL15014	950,00
8 dijital giriş, 6 dijital çıkış özelliği	Easergy P1, Modbus RTU/ IEC60870-5-103, 90-250 Vac/dc	REL15015	950,00
Toplam 8 LED (6 adet programlanabilir)			
200 olay, 20 arıza kaydı ve dalga formu kaydı			
Modbus RTU/ IEC60870-5-103 haberleşme seçenekleri			
ANSI 37, 50/51, 50N/51N, 46, 50BF, 64, 86, 49, 79, 68, 46BC, CLPU, SOTF, 74TCS koruma fonksiyonları(**)	Micom P123, Modbus, 24-250 Vdc/48-240 Vac	P123A00Z112**0	1.450,00
5 dijital giriş, 8 dijital çıkış	Micom P123, IEC60870-5-103, 24-250 Vdc/48-240 Vac	P123A00Z312**0	1.450,00
Toplam 8 LED (5 adet programlanabilir)			
250 olay, 25 arıza kaydı ve dalga formu kaydı			
Modbus RTU/ IEC60870-5-103/DNP3 haberleşme seçenekleri	Micom P123, DNP3, 24-250 Vdc/48-240 Vac	P123A00Z412**0	1.450,00
ANSI 27, 32, 32N, 37, 50/51, 50N/51N, 46, 50BF, 59, 64, 86, 49, 79, 81U, 81R, 810, 68, 46BC, CLPU, SOTF, 74TCS(**)	Micom P127, Modbus RTU/IEC60870-5-103, 24-250 Vdc/48-240 Vac, 7DI/8DO	P127BA0Z312**0	3.250,00
12 dijital giriş(*), 8 dijital çıkış	Micom P127, Modbus RTU/Modbus RTU, 24-250 Vdc/48-240 Vac, 7DI/8DO	P127BA0Z112**0	3.250,00
Toplam 8 LED (5 adet programlanabilir)			
250 olay, 25 arıza kaydı ve dalga formu kaydı	Micom P127, Modbus RTU/ IEC60870-5-103, 24-250 Vdc/48-240 Vac, 12DI/8DO	P127BA1Z312**0	3.250,00
Modbus RTU/ IEC60870-5-103/DNP3 haberleşme seçenekleri	Micom P127, Modbus RTU/Modbus RTU, 24-250 Vdc/48-240 Vac, 12DI/8DO	P127BA1Z112**0	3.250,00

(*) Opsiyonel

(**) Tüm koruma fonksiyonlarını internet sitemizde ilgili ürünlere ait kullanım kılavuzlarından inceleyebilirsiniz.

Not: Micom serilerinde bulunan "***" ifadeleri ürünlerin güncel yazılım versiyonunu ifade etmektedir.

Not: Easergy ve Micom serisine ait tüm konfigürasyonlara ulaşabilmek için satış temsilcilerimiz veya TR-Hotline@se.com ile iletişime geçiniz.

Easergy Serisi Orta Gerilim Koruma Röleleri

Easergy P3 Gelişmiş Seri

Özellikler	Karakteristikler	Referans	Fiyat (EUR)
ANSI 21FL, 25, 27, 32, 37, 46, 47, 49, 50/51,50N/51N, 50BF, 59/59N, 60, 60FL, 67/67N, 67NI, 68F2, 68H5, 74, 79, 81, 81R, 81U, 86, 99(x8), CLPU koruma kodları(*)	Easergy P3F30, 2x RJ-45(Ethernet), 80-265 Vac/dc, 24DI/21DO	P3F30-CGGGG-AAENA-BAAAA	5.850,00
36 dijital giriş, 21 dijital çıkış'a kadar opsiyonlar	Easergy P3F30, 2x RJ-45(Ethernet), 80-265 Vac/dc, 24DI/21DO, Ark sensörü	P3F30-CGGGG-DAENA-BAAAA	6.050,00
IEC 61850 ed.1 & 2, Modbus, DNP3 dahil 9 farklı haberleşme protokolü	Easergy P3F30, 2x LC(Fiber), 18-60 Vdc, 24DI/21DO	P3F30-DGGGG-AAEOA-BAAAA	6.100,00
Ücretsiz Easergy Pro yazılımı ile sanal akım enjeksiyon özelliği	Easergy P3F30, 2x LC(Fiber), 18-60 Vdc, 24DI/21DO, Ark sensörü	P3F30-DGGGG-DAEOA-BAAAA	6.250,00
EcostruXure Power Device telefon/tablet uygulaması ile uzaktan görüntüleme/kontrol imkanı	Easergy P3F30, RS-485 + RJ-45 (Ethernet) , 18-60 Vdc, 18DI/17DO	P3F30-DGGGG-AAEFA-BAAAA	5.750,00
Dahili ark flaş teşhisi	Easergy P3F30, RS-485 + LC(Fiber), 80-265 Vac/dc, 18DI/17DO	P3F30-CGGGG-DAEGA-BAAAA	6.100,00
ANSI 87, 21, 21FL, 25, 27, 32, 46, 47, 49, 50/51,50N/51N, 50BF, 59/59N, 60, 60FL, 67/67N, 67NI, 68F2, 68H5, 74, 79, 81, 81R, 81U, 86, 99(x8), CLPU koruma kodları(*)	Easergy P3L30, 2x RJ-45(Ethernet), 80-265 Vac/dc, 24DI/21DO	P3L30-CGGGG-SAENA-BAAAA	6.350,00
36 dijital giriş, 21 dijital çıkış'a kadar opsiyonlar	Easergy P3L30, 2x RJ-45(Ethernet), 80-265 Vac/dc, 18DI/20DO, Ark sensörü	P3L30-CCGGG-SAENA-BAAAA	6.450,00
IEC 61850 ed.1 & 2, Modbus, DNP3 dahil 9 farklı haberleşme protokolü	Easergy P3L30, 2x LC(Fiber), 18-60 Vdc, 24DI/21DO	P3L30-DGGGG-SAEFA-BAAAA	6.600,00
Ücretsiz Easergy Pro yazılımı ile sanal akım enjeksiyon özelliği	Easergy P3L30, 2x LC(Fiber), 18-60 Vdc, 18DI/20DO, Ark sensörü	P3L30-DBGGG-SAEFA-BAAAA	6.700,00
EcostruXure Power Device telefon/tablet uygulaması ile uzaktan görüntüleme/kontrol imkanı	Easergy P3L30, RS-485 + RJ-45 (Ethernet) , 18-60 Vdc, 18DI/17DO	P3L30-DGGGG-SAEFA-BAAAA	6.200,00
Dahili ark flaş teşhisi	Easergy P3L30, RS-485 + LC(Fiber), 18-60 Vdc, 18DI/17DO	P3L30-CGGGG-SAEFA-BAAAA	6.500,00
ANSI 87, 24, 25, 27, 32, 46, 47, 49, 50/51,50N/51N, 50BF, 59/59N, 60, 60FL, 64S, 64REF, 67/67N, 68F2, 68H5, 74, 79, 81, 81R, 81U, 86, 99(x8), CLPU koruma kodları(*)	Easergy P3T32, 2x RJ-45(Ethernet), 80-265 Vac/dc, 12DI/13DO	P3T32-CGGTA-AAENA-BAAAA	6.100,00
16 dijital giriş, 13 dijital çıkış'a kadar opsiyonlar	Easergy P3T32, 2x RJ-45(Ethernet), 80-265 Vac/dc, 12DI/13DO, Ark sensörü	P3T32-CGGTA-DAENA-BAAAA	6.250,00
IEC 61850 ed.1 & 2, Modbus, DNP3 dahil 9 farklı haberleşme protokolü	Easergy P3T32, 2x LC(Fiber), 18-60 Vdc, 12DI/13DO	P3T32-DGGTA-AAEOA-BAAAA	6.350,00
Ücretsiz Easergy Pro yazılımı ile sanal akım enjeksiyon özelliği	Easergy P3T32, 2x LC(Fiber), 18-60 Vdc, 12DI/13DO, Ark sensörü	P3T32-DGGTA-DAEOA-BAAAA	6.500,00
EcostruXure Power Device telefon/tablet uygulaması ile uzaktan görüntüleme/kontrol imkanı	Easergy P3T32, RS-485 + RJ-45 (Ethernet) , 18-60 Vdc, 16DI/9DO	P3T32-DGITA-AAEFA-BAAAA	6.000,00
Dahili ark flaş teşhisi	Easergy P3T32, RS-485 + LC(Fiber), 80-265 Vac/dc, 16DI/9DO	P3T32-CGITA-AAEGA-BAAAA	6.300,00
ANSI 87, 21G, 24, 25, 27, 27P, 32, 40, 46, 47, 49, 50/51,50N/51N, 50BF, 59/59N, 60, 64REF, 60FL, 67/67N, 68F2, 68H5, 74, 78PS, 79, 81, 81R, 81U, 86, 99(x8), CLPU koruma kodları(*)	Easergy P3G32, 2x RJ-45 (Ethernet), 80-265 Vac/dc, 12DI/13DO	P3G32-CGGTA-AAENA-BAAAA	6.050,00
16 dijital giriş, 13 dijital çıkış'a kadar opsiyonlar	Easergy P3G32, 2x RJ-45(Ethernet), 80-265 Vac/dc, 12DI/13DO, Ark sensörü	P3G32-CGGTA-DAENA-BAAAA	6.200,00
IEC 61850 ed.1 & 2, Modbus, DNP3 dahil 9 farklı haberleşme protokolü	Easergy P3G32, 2x LC(Fiber), 18-60 Vdc, 12DI/13DO	P3G32-DGGTA-AAEOA-BAAAA	6.250,00
Ücretsiz Easergy Pro yazılımı ile sanal akım enjeksiyon özelliği	Easergy P3G32, 2x LC(Fiber), 18-60 Vdc, 12DI/13DO, Ark sensörü	P3G32-DGGTA-DAEOA-BAAAA	6.450,00
EcostruXure Power Device telefon/tablet uygulaması ile uzaktan görüntüleme/kontrol imkanı	Easergy P3G32, RS-485 + RJ-45 (Ethernet) , 18-60 Vdc, 16DI/9DO	P3G32-DGITA-AAEFA-BAAAA	5.800,00
Dahili ark flaş teşhisi	Easergy P3G32, RS-485 + LC (Fiber) , 80-265 Vac/dc, 16DI/9DO	P3G32-CGITA-AAEGA-BAAAA	6.200,00
ANSI 87, 25, 27, 32, 37, 46, 47, 49, 48/51LR, 50/51,50N/51N, 50BF, 59/59N, 60, 60FL, 67/67N, 68F2, 68H5, 74, 79, 81, 81R, 81U, 86, 99(x8), CLPU koruma kodları(*)	Easergy P3M32, 2x RJ-45(Ethernet), 80-265 Vac/dc, 12DI/13DO	P3M32-CGGTA-AAENA-BAAAA	6.050,00
16 dijital giriş, 13 dijital çıkış'a kadar opsiyonlar	Easergy P3M32, 2x RJ-45(Ethernet), 80-265 Vac/dc, 12DI/13DO, Ark sensörü	P3M32-CGGTA-DAENA-BAAAA	6.200,00
IEC 61850 ed.1 & 2, Modbus, DNP3 dahil 9 farklı haberleşme protokolü	Easergy P3M32, 2x LC(Fiber), 18-60 Vdc, 12DI/13DO	P3M32-DGGTA-AAEOA-BAAAA	6.250,00
Ücretsiz Easergy Pro yazılımı ile sanal akım enjeksiyon özelliği	Easergy P3M32, 2x LC(Fiber), 18-60 Vdc, 12DI/13DO, Ark sensörü	P3M32-DGGTA-DAEOA-BAAAA	6.450,00
EcostruXure Power Device telefon/tablet uygulaması ile uzaktan görüntüleme/kontrol imkanı	Easergy P3M32, RS-485 + RJ-45 (Ethernet) , 18-60 Vdc, 16DI/9DO	P3M32-DGITA-AAEFA-BAAAA	5.800,00
Dahili ark flaş teşhisi	Easergy P3M32, RS-485 + LC(Fiber), 80-265 Vac/dc, 16DI/9DO	P3M32-CGITA-AAEGA-BAAAA	6.200,00



Easergy P3 Gelişmiş

(*) Opsiyonel

SEPAM 20, 40, 60, 80 Serisi

Dijital Koruma Röleleri

Elektrik Dağıtım Sistemlerinin Korunmasında Güvenli, Güvenilir, Etketif Çözümler

Sepam 20 Serisi

- Genel uygulamalar için temel çözümler



Sepam 40 Serisi

- Özel uygulamalar için yüksek performanslı çözümler



Sepam 60-80 Serisi

- Kullanıcıya özel uygulamalar için akıllı çözümler



Geniş koruma fonksiyonlarının yanı sıra;

- Sepam ürün ailesinde yerel ekipman işleminde gerekli olan tüm bilgi User-Machine Interface (UMI)'deki LCD ekranda açıkça gösterilir. UMI ekranları kullanıcının diline çevirilebilir, uyarı sinyalleri ve işletim mesajları kişiselleştirilebilir. Lokal veya uzaktan işletim ve Türkçe dil adaptasyonu ile hızlı, etkili servis sağlanabilir. Böylece elektrik altyapınızdaki işletme ve bakım maliyetleri azaltılmış olur.
- Sepam ürün ailesi üretim sistemleri için bakım zamanını ve masraflarını azaltmak amacıyla modüler olarak dizayn edilmiştir. Sepam modülleri ve bağlantı elemanları herhangi bir önlem alınmadan sistemden ayrılabilir. Opsiyonel modüllerin çoğu Sepam ürün ailesi için ortaktır, bundan dolayı yedek parça stoklama gereksinimi ortadan kaldırılmış olur.

Sepam 20, 40 ve 80 Serisi

Dijital Koruma ve Kontrol Röleleri

Life Is On

Schneider
Electric



Sepam 20 & 40 Serisi



Sepam 60 & 80 Serisi

Özellikler	Referans	Ürün	Birim Fiyat (EUR)
LPVT/LPCT uyumluluğu Konfigüre edilebilir 10DI/8DO 8 adet sıcaklık sensör bağlantısı Modbus, DNP3 veya 103 seri haberleşmeleri 9 adet programlanabilir LED	SEPAMS20M	SEPAM S20 fider aşırı akım koruma rölesi	2.050,00
	SEPAMT20M	SEPAM T20 trafo aşırı akım koruma rölesi	2.150,00
	SEPAMM20M	SEPAM M20 motor aşırı akım koruma rölesi	2.200,00
	SEPAMB22M	SEPAM B21 gerilim ve frekans koruma rölesi	2.250,00
LPVT/LPCT uyumluluğu Konfigüre edilebilir 10DI/8DO 16 adet sıcaklık sensör bağlantısı Modbus, DNP3, 103 ve IEC61850, Modbus TCP/IP haberleşme protokolleri 9 adet programlanabilir LED	SEPAMS40M	SEPAM S40 fider yönetim rölesi(*)	4.300,00
	SEPAMT40M	SEPAM T40 trafo koruma rölesi(*)	4.400,00
	SEPAMS42M	SEPAM S42 fider yönetim rölesi	4.350,00
	SEPAMT42M	SEPAM T42 trafo koruma rölesi	4.450,00
LPVT/LPCT uyumluluğu Konfigüre edilebilir 42DI/23DO 16 adet sıcaklık sensör bağlantısı Modbus, DNP3, 103 ve IEC61850, Modbus TCP/IP haberleşme protokolleri 9 adet programlanabilir LED Diferansiyel koruma seçenekleri	SEPAMS81M	SEPAM S80 serisi hat diferansiyel rölesi(**)	Fiyat Sorunuz
	SEPAMS84M	SEPAM S80 serisi hat diferansiyel rölesi	Fiyat Sorunuz
	SEPAMT87M	SEPAM S80 serisi trafo diferansiyel rölesi	Fiyat Sorunuz
	SEPAMM87M	SEPAM S80 serisi motor diferansiyel rölesi	Fiyat Sorunuz
	SEPAMG87M	SEPAM G80 serisi jeneratör diferansiyel rölesi	Fiyat Sorunuz
	SEPAMG88M	SEPAM G80 serisi jeneratör diferansiyel rölesi(***)	Fiyat Sorunuz

Not: Sepam serisi modeline göre tüm ANSI koruma fonksiyon ve diğer tüm bilgiler için web sitemizi ziyaret edebilirsiniz.

(*): Yönlü korumaların talep edilmesi durumunda S42 veya T42 modelleri seçilmelidir.

(**): ANSI 67 veya 37P koruma fonksiyonları talep edildiğinde SEPAMS84M modelinin seçilmesi gerekmektedir.

(***): ANSI 64REF koruma fonksiyonu talep edildiğinde SEPAMG88M modelinin seçilmesi gerekmektedir.



MES114
(10 giriş-4 çıkış modülü)

Referans	İlave modüller	Birim Fiyat (EUR)
59646	MES114 (10 giriş - 4 çıkış modülü)	460,00
59641	MET148 (8 sıcaklık sensörü)	650,00
59647	MSA141 (analog çıkış modülü)	550,00
59642	ACE949-2 (RS 485 2 kablolu haberleşme arabirimi)	330,00
59643	ACE959 (RS 485 4 kablolu haberleşme arabirimi)	400,00
59648	ACE909-2 (RS485/RS232 çevirici)	1.600,00
59650	ACE919CC (RS485/RS485 çevirici, DC)	1.400,00
59723	ACE969TP-2 (RS485 iki kablolu haberleşme arabirimi)	800,00
59658	ACE850TP-RJ45 haberleşme arayüzü	850,00
59659	ACE850FO-Fiber optik haberleşme arayüzü	900,00



MSA141
(analog çıkış modülü)

Referans	Araçlar	Birim Fiyat (EUR)
59664	CCA783 (PC bağlantı kablosu)	70,00
59700	CCA700	80,00
59671	CCA784	160,00

Referans	Aksesuarlar	Birim Fiyat (EUR)
59663	CCA612 (RS485 haberleşme bağlantı kablosu)	40,00
59660	CCA770 (0.6m uzunluğunda bağlantı kablosu)	40,00
59661	CCA772 (2.0m uzunluğunda bağlantı kablosu)	50,00
59662	CCA774 (4.0m uzunluğunda bağlantı kablosu)	50,00
59670	AMT840 (montaj plakası)	120,00
59630	CCA630 (1/5 CT akım konnektörü)	150,00
59629	CCA634 (hassas toprak akımını ölçebilen 1/5 CT akım konnektörü)	180,00
59634	CSH30	90,00
59635	CSH120	180,00
59636	CSH200	500,00
59672	ACE990	1.200,00

Standart Donanım

Gerilim	Karakteristikler	Referans	Fiyat (EUR)
7,2kV	630A, 16kA, 20kA MVA	CF107616	7.510,00
	630A, 20kA, 250MVA	CF107620	8.930,00
	630A, 25, 310MVA	CF107625	9.450,00
	1250A, 16kA, 20kAOMVA	CF107116	8.890,00
	1250A, 20kA, 250MVA	CF107120	9.260,00
	1250A, 25kA, 310MVA	CF107125	9.630,00
12kV	630A, 16kA, 330MVA	CF112616	7.660,00
	630A, 20kA, 415MVA	CF112620	9.250,00
	630A, 25kA, 519MVA	CF112625	9.560,00
	1250A, 16kA, 330MVA	CF112116	9.000,00
	1250A, 20kA, 415MVA	CF112120	9.370,00
	1250A, 25kA, 519MVA	CF112125	9.740,00
17,5kV	630A, 16kA, 485MMVA	CF117616	7.730,00
	630A, 20kA, 605MVA	CF117620	9.300,00
	630A, 25kA, 757MVA	CF117625	9.640,00
	1250A, 16kA, 485MVA	CF117116	9.070,00
	1250A, 20kA, 605MVA	CF117120	9.450,00
	1250A, 25kA, 757MVA	CF117125	9.820,00
36kV	630A, 16kA, 1000MVA	CF136616	7.170,00
	630A, 20kA, 1250AMVA	CF136620	9.300,00
	630A, 25kA, 1500MVA	CF136625	9.600,00
	1250A, 16kA, 1000MVA	CF136116	8.490,00
	1250A, 20kA, 1250AMVA	CF136120	9.310,00
	1250A, 25kA, 1500MVA	CF136125	9.810,00

Tedaş-MYD/95-008A şartnamesine uygun donanımlı

Gerilim	Karakteristikler	Referans	Fiyat (EUR)
7,2kV	630A, 16kA, 200MVA	HC107616	8.000,00
	1250A, 16kA, 200MVA	HC107116	9.270,00
12kV	630A, 16kA, 330MVA	HC112616	8.090,00
	1250A, 16kA, 330MVA	HC112116	9.270,00
17,5kV	630A, 16kA, 485MVA	HC117616	8.320,00
	1250A, 16kA, 485MVA	HC117116	9.280,00
36kV	630A, 16kA, 1000MVA	HC136616	6.200,00
	1250A, 16kA, 1000MVA	HC136116	9.350,00

SF1 Kesici Standart Donanımı

Açma bobini
 Kapama bobini
 Yardımcı kontaklar(8A/8K)
 Antipompaj rölesi
 Manevra sayıcı
 Konum göstergesi (açık / kapalı)
 Tekerlek şasi
 Motor tertibatı (24, 48, 110 V DC, 220 V AC 50Hz)



Önden kumanda mekanizmalı
 SF1 kesici

T300 RTU



Kurulum, operasyon ve işletme maliyetlerinde optimizasyon

- Yatırımınızı, modüler otomasyon çözümleriyle optimize etme
- Uzaktan erişim sayesinde yazılım güncelleme ve sistem yönetimi

Daha fazla verimlilik

- Trafo ve dağıtım merkezlerini izleme ve kontrol etme
- Tüm işletme kayıplarında iyileştirme
- Gereksinime göre yük azaltma ve regüle etme

Orta ve alçak gerilimde stabilite

- Artan talebi karşılama
- Volt-Var optimizasyonu için orta ve alçak gerilimi hassas ölçüm

Siber güvenlik

- IEC 62351 ve IEEE1686 uyumu
- SCADA iletişim modülü ve Wi-Fi erişimi

Gelişen şebekeye uyum sağlama

- Dağınık üretimde dahi aşırı akım kaçaklarını tespit etme
- Voltaj kaybını ve iletkenlerdeki arızaları tespit etme

Kesintisiz enerji devamlılığını sağlama

- Orta ve alçak gerilim seviyelerinde optimizasyon ile SAIDI'de iyileştirme
- Akım ve voltaj seviyelerini gözlemleyerek orta gerilim hatalarını tespit etme
- Herhangi bir kaçak sonrası şebekeyi otomatik olarak devreye alma (merkezi ve merkezi olmayan sistemlerin tümü için geçerlidir)
- Alçak gerilim sistemlerinde hizmet dışı kalma süresini azaltma (yanmış sigorta dahil)

Şebeke güvenilirliği, performansı, sibergüvenlik;

Güçlü, zeki ve esnek yapıda olan **T300** sayesinde, orta gerilim ve alçak gerilim şebekelerindeki tüm parametreleri, kontrol odasından izleyebilir, optimize edebilirsiniz. Ayrıca SCADA iletişim yazılımı desteği sunan T300, şebekenizde meydana gelecek tüm zararlı yazılımlara ve siber saldırılara hazırlıktır.

se.com/tr

Life Is On

Schneider
Electric

OG sisteminizde arızalara izin vermeyin.

Panoya monte arıza akım gösterge cihazı FLAIR 22D

LCD ekranı üzerinden yük akımı, yük akımının maksimum değeri ve frekansı gösterebilen faz ve toprak arızalarını algılayarak haricî sinyal lambasına ikaz verebilen arıza gösterge cihazı, pano üzerine montaj özelliği ile kullanım kolaylığı sağlar.



Referans	Ürün	Birim Fiyat (EUR)
59969	Yeraltı kablo şebekeleri için Flair 279 set (gerilim beslemesiyle resetlenebilir)	1.050,00
59974	Yeraltı kablo şebekeleri için Flair 219 set (yük akımıyla resetlenebilir)	1.100,00
EMS58352	Flair 22D Arıza Gösterge Cihazı	650,00
59968	3 MF1 kit (3 MF1 CT + 0.3m kablo)	400,00
59988	BVE lamba	150,00

- Flair 279 set fiyatına Flair 279 arıza akım göstergesi cihazı, 3 adet akım trafosu, bağlantı kabloları ve sinyal lambası dahildir.
- Flair 219 set fiyatına Flair 219 arıza akım göstergesi cihazı, 3 adet akım trafosu, bağlantı kabloları ve sinyal lambası dahildir.
- Flair 22D set oluşturmak için; Flair 22D arıza akım göstergesi cihazı, 3 adet akım trafosu, bağlantı kabloları ve sinyal lambası sipariş edilmelidir.

Teknik özellikler

	Flair 279	Flair 219
Uygulama		
Dağıtım şebekesi gerilimi	4 kV - 36 kV	4 kV - 36 kV
Güç frekansı	50 Hz ve 60 Hz	50 Hz ve 60 Hz
OG nötr sistemi	Direkt, direnç üzerinden, izole	Direkt, direnç üzerinden, izole
Dağıtım merkezi	OG/AG	OG/AG
Işıklı harici hata göstergesi		
Toplam ışık şiddeti (Lm)	7	7
Sinyal periyodu (sn.)	3 sn (0 - 2 saat) - 5 sn (2 - 4 saat)	2 - 8 sn arası
Standart toplam sinyal süresi (saat)	400	800
Güç kaynağı		
Harici güç kaynağı	230 Vac (% ± 10) Yalıtım 10 kV	Yok
Lityum pil: Standart ömür	10 yıl	10 yıl
Çevre		
Çalışma Sıcaklığı (°C)	-15 - +70	-15 - +70
Koruma seviyesi	IP 21 (IP54 opsiyonel)	IP 21 (IP54 opsiyonel)
Mekanik özellikler		
Boyutlar (mm) Y x U x G	250 x 160 x 65	250 x 160 x 65
Net ağırlık	820 gr	820 gr



Flair 279/219



Toroid akım trafoları ve sinyal lambası

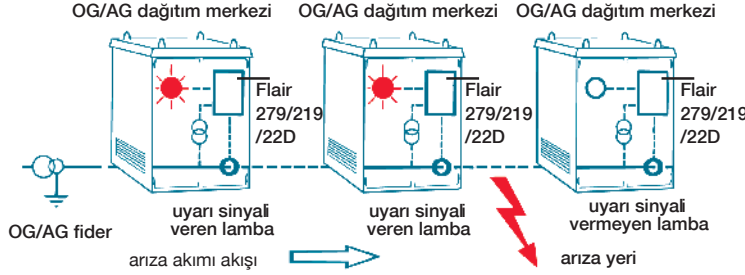

	Flair 22D
Uygulama	
Frekans	50 Hz ve 60 Hz
Nötr (faz-faz hataları)	Tüm topraklama sistemi
Nötr (toprak hataları)	Direkt, direnç üzerinden
Gerilim	3 kV - 36 kV
Hata tespiti	
Aşırı akım hatası	Anahtarla ayarlanan eşikler 100 A - 800 A (100 A'lık)
Doğruluk ± % 5	Tuş takımıyla ayarlanan eşikler
	Konfigürasyon 2 dip anahtar + tuş takımı
	Algılama süresi 40 msn
	Enerji beslemesinden sonra gecikme 3 sn
	Doğrulama Var
Resetleme	
	Otomatik 3 A yük akımı beslenmesi
	Cihazın önünde manuel Var
	Harici kontak Var
	Gecikmeli (tuş takımı ayarları) Fabrika ayarı - 4 s 2, 4, 8, 16, 24 s
Sinyalleme	
	LED göstergesi Var
	Harici kontak Var
	Harici sinyal lambası Var
	Faz gösterimi Var

Flair 22D



Toroid akım trafoları ve sinyal lambası

Sekonder elektrik dağıtım şebekeleri için

"DVCAS Gaz İzoleli Hücreler (36/38/38,5 kV'a kadar)"

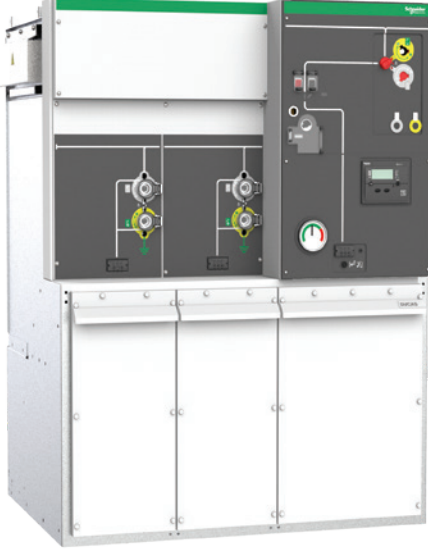

Güvenli

İnsan güvenliği önceliğiyle



Güvenilir

Uzun ömürlü bir performans güvencesi ve hizmet sürekliliği



Esnek

Modüler tasarımı ile hem iç hem dış mekânlarda kullanıma uygunluk



Rüzgar Santralleri



Güneş Enerji Santralleri



Veri Merkezleri



Petrol & Gaz Sektörü



Elektrik Dağıtım Şebekeleri



Raylı Sistem



Ticari ve Endüstriyel Binalar

EcoStruxure™ Grid

Innovation At Every Level

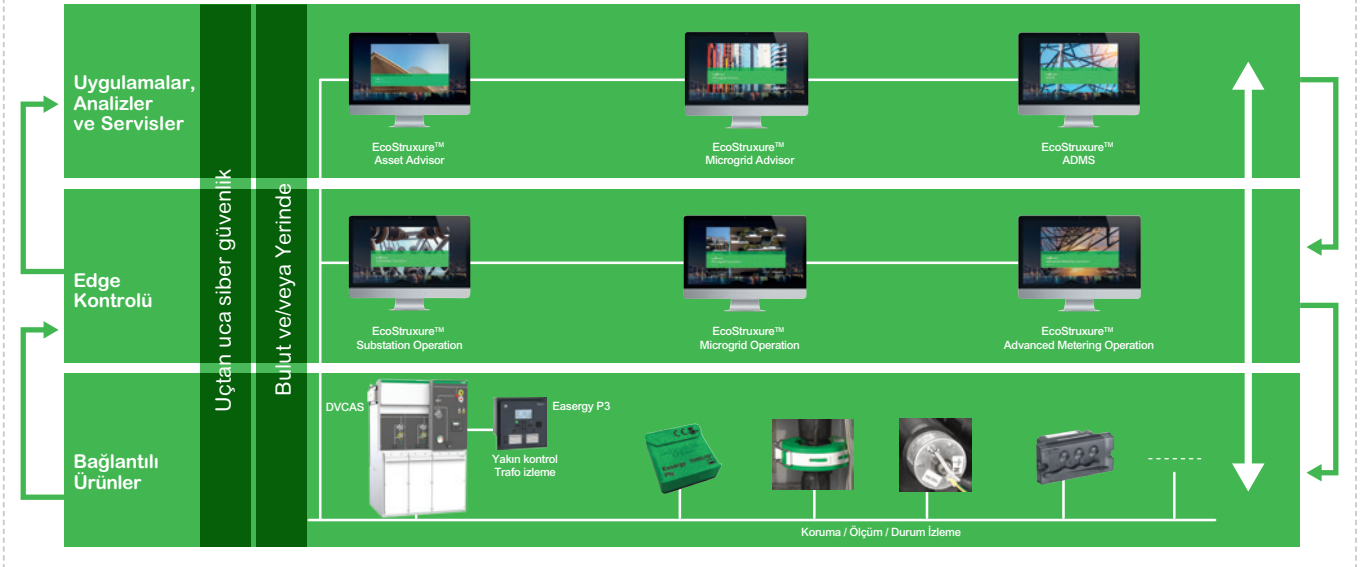

se.com/tr

Life Is On

Schneider
Electric

Sekonder elektrik dağıtım şebekeleri için

"RM6 Gaz İzoleli Hücreler (24kV'a kadar)"



Güvenli

İnsan güvenliği önceliğiyle



Güvenilir

Uzun ömürlü bir performans güvencesi ve hizmet sürekliliği



Esnek

Tüm uygulamalar için kompakt ve modüler tasarım



Yiyecek ve İçecek Üreticileri



Su ve Atık Su Segmanı



Sekonder Elektrik Dağıtım Şebekeleri



Ticari ve Endüstriyel Binalar



Rüzgar Santralleri

EcoStruxure™ Grid

Innovation At Every Level

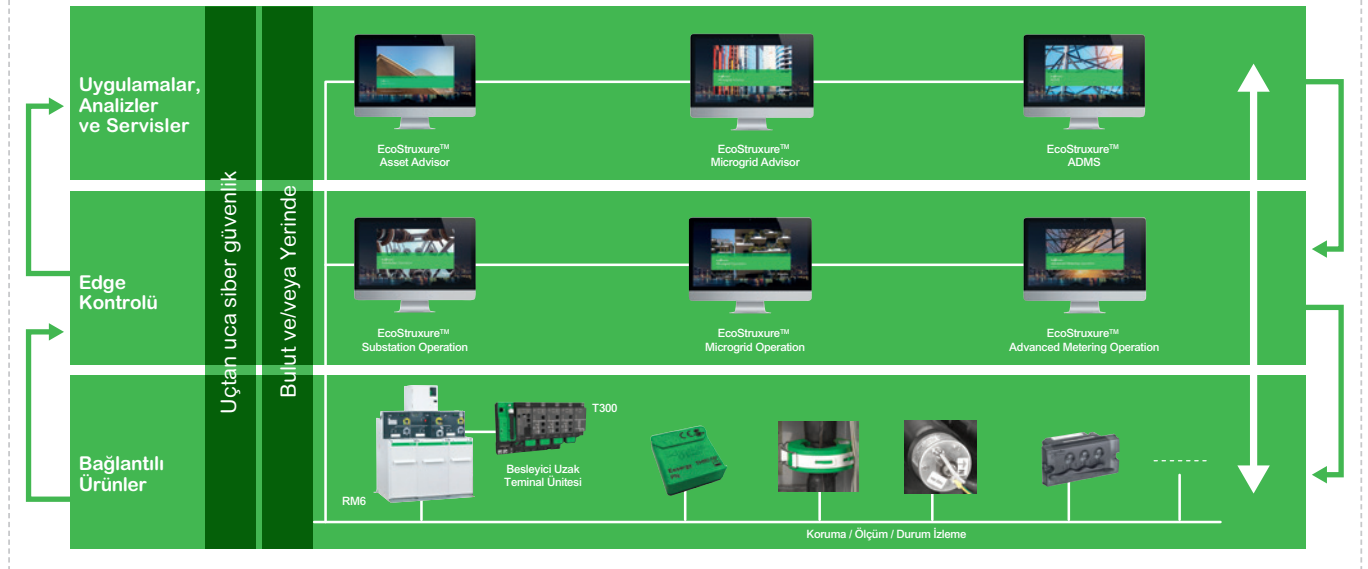

se.com/tr

Life Is On

Schneider
Electric

Trihal / Tricast

Kuru Tip Dağıtım Trafoları 20 MVA'ya kadar

Yüksek kalite ve güvenilirlik (**Certified C4***, **E4**, **F1** * Certified for C4 according IEC 60076-11 (2018)) sağlayan Trihal kuru tip trafolar, her türlü dağıtım merkezinde güvenle kullanılabilir.

Tutuşmayan ve kendi kendine sönebilen yapısı, düşük gürültü seviyesi, yük ve kısa devre performansı, montaj yeri optimizasyonu ile halka açık binalarda ve gökdelenlerde, toplu taşıma sistemlerinde, yangın tehlikesi olan endüstriyel alanlarda ve havaalanları gibi altyapı uygulamalarında etkili bir çözümdür.

Standartlara tam uyumluluk: TSE 7461, IEC 60076-11, EN 60726, NF C 52-726V8
NF C 52-115, V DE 0632 Bölüm 6, DIN 42523 ve ANSI 067.12.01, TEDAS MLZ-99

36kV Anma YG yalıtımına kadar geniş gerilim seçenekleriyle çevresel, iklimsel ve ateşe karşı dayanıklılık için standartlara uygun yüksek değerlere sahip çözümler sunar.



Endüstriyel Tesisler



Ticari ve Endüstriyel Binalar



İndirici Trafo Merkezleri



Metal, Maden, Mineral



Yenilenebilir Enerji



Altyapı Projeleri



Veri Merkezleri

se.com/tr

Life Is On

Schneider
Electric

Schneider Electric Teknik Eğitim Merkezi



Fiyat Listesi

Eğitimin kodu ve adı

Süre
(Gün)

Fiyat
(EUR)

Elektrik Dağıtım

ED-AGST	Alçak Gerilim Sistem Tasarımı ve MyEcodial Yazılımı ile Proje Çizimi	3	450
ED-HRGK	Harmonikler ve Reaktif Güç Kompanzasyonu	1	250
ED-TOPR	Topraklama	2	375
ED-YKEMC	Yıldırımdan Korunma ve EMC	2	375
ED-OGST	Orta Gerilim Sistem Tasarımı ve Dijital Koruma Röleleri	3	500
ED-OGHK	OG Hücreler ve Kesiciler	2	375
ED-OGKS	OG Koruma Sistemleri, Kısa Devre Etüdü, Arc Flash, Röle Selektivite ve Koordinasyonu	2	500
ED-AGOB	AG Ekipmanlar: Operasyon ve Bakım Çözümleri	3	500
ED-TRM	AG/OG Trafo Merkezleri	3	500
ED-HVX	HVX Vakum Devre Kesiciler - 36kV'a kadar	1	250
ED-PIX	PIX Hücreler (SF6 ve Vakum Kesicili)	1	200
ED-RM6	RM6 Gaz İzoleli Devre Kesiciler - 24 kV'a kadar	1	200
ED-MCSET	MCset 123 Hücreler - Kullanımı, Devreye Alma & Bakım	1	250
ED-DTR	Dağıtım Trafoları - Prensipleri, Kullanımı, Devreye Alma & Bakım	1	250
ED-SEPA	Sepam Röleler (60-80)	2	375
ED-MICOM1	MiCOM Px20 ve Px40 Röleler	2	375
ED-MICOM2	MiCOM Px30 Röleler	2	375
ED-MICOM3	OG Motor Koruma Röleleri - MiCOM P22x ve P24x	2	350
ED-VAMP	OG Motor Koruma Röleleri - VAMP40 Koruma Rölesi	2	350
ED-MICOM4	Jeneratör Koruma Rölesi - MiCOM P34x	2	375
ED-MICOM5	Mesafe Koruma Rölesi - MiCOM P44x	2	375
ED-MICOM6	Hat Diferansiyel Koruma Rölesi - MiCOM P52x ve P54x	2	375
ED-MICOM7	Trafo Diferansiyel Koruma Rölesi - MiCOM P63x ve P64x	2	375
ED-SM6	SM6-36 Hücreler	2	375
ED-F400	F400 Hava İzoleli Hücre - 36kV	1	250
ED-ANSI	Koruma Mühendisliği- ANSI Koruma Fonksiyonları	2	400

Bina Otomasyonu

BM-KNXB	KNX - Basic Programlama ve Devreye Alma (KNX Association Onaylı Sertifika Programı)	5	SORUNUZ
BM-KNXADV	KNX - Advance Programlama ve Devreye Alma (KNX Association Onaylı Sertifika Programı)	5	SORUNUZ
BM-KNXDAP	KNX Projede Ürün Seçimi, Malzeme Listesinin Çıkarılması, Programlanması ve Programlama Komutları	4	SORUNUZ
BM-EcoXpert	EcoXpert Eğitimi - Sertifika Programı	5	SORUNUZ
BM-STX	SmartStruxure - Sertifika Programı	5	SORUNUZ

IT - Veri Merkezi

IT-STX	StruxureWare - Sertifika Programı	6	SORUNUZ
IT-ATD1	Accredited Tier Designer - Level1 (Uptime Institute Sertifika Programı)	3	SORUNUZ

Endüstriyel Kontrol

EK-HK212	Bina HVAC Uygulamalarında Hız Kontrol Cihazı - ATV212	1	180
EK-HK31	AC Motorlarda Hız Kontrol Uygulamaları - ATV31/ATV312	1	180
EK-HK32	AC Motorlarda Hız Kontrol Uygulamaları - ATV32/ATV71/ATV320	2	300
EK-ATVPRC	ATV Process - ATV6xx ve ATV9xx Serileri	2	350
EK-YY48	Yumuşak Yolvericiler- ATS48/22	1	250
EK-MCL1	Hareket Kontrol Temelleri (Seviye - 1)	2	400
EK-MCL2	Lex32 Servo Sürücüler (Seviye - 2)	2	300
EK-MCL3	Motion Controller - Lexium Hareket Kontrolörü (Seviye-3)	3	400
EK-TESYST	TeSysT Motor Yönetim ve Koruma Sistemi	2	300
EK-SOTU	Sensörler ve Otomasyon Uygulamaları	2	250
Endüstri 4.0	AOA, Secure Connect, Machine Advisor	1	250

Schneider Electric Teknik Eğitim Merkezi



Fiyat Listesi

Eğitimin kodu ve adı

Süre
(Gün)

Fiyat
(EUR)

Otomasyon

Eğitim Kodu	Eğitim Adı	Süre (Gün)	Fiyat (EUR)
OK-OTOG	Otomasyona Giriş ve Zelio Uygulamaları	2	150
OK-TWDP	Twido PLC Programlama	2	250
OK-M221	EcoStruxure™ Machine Expert Basic ile M221 Programlama	2	250
OK-ECM1	EcoStruxure™ Machine Expert L1	3	400
OK-ECM2	EcoStruxure™ Machine Expert L2	3	400
OK-HAB	Haberleşme Protokolleri (CanOpen, Modbus, Modbus TCP, OPC Server, Node - RED)	3	350
OK-ECC	EcoStruxure™ Control Expert	3	500
OK-XBTG1	Otomasyonda Operatör Paneller	2	250
OK-HSBY	UnityPro ile Hot - Standby (Premium ve Quantum PLC)	2	250
OK-CTCT	Citect Scada Programlama - Konfigürasyon (SCADA Yazılımı - Citect Konfigürasyon)	3	350
OK-CTCD1	VijeoCitect Scada - Customisation&Design	2	400
OK-CTAR1	VijeoCitect Scada - Architecture&Redundancy	2	400
OK-CTDT1	VijeoCitect Scada - Diagnostic&Troubleshooting	2	400
OK-CTCC2	VijeoCitect Scada - CiCode ile Programlama	2	400
OK-CTMES	Vijeo Citect ile İleri Düzey Programlama, MES, SQL Server Veri Tabanı Uygulamaları	3	500
OK-CTH2	VijeoHistorian	3	500
OK-PES1	StruxureWare PE Konfigürasyonu (DCS) - Temel Seviye	3	500

Eğitim kayıt kuralları:

- > Fiyatlarımıza %18 KDV dahil değildir. Bu fiyatlar kurs süresinin toplam bedeli olup EURO bazındadır.
- > Yukarıdaki fiyatlar, İstanbul'da yapılacak olan eğitimlerin fiyatlarıdır. Firmaya özel ve başka illerde yapılması istenen eğitimlerle ilgili Eğitim Departmanından teklif istenmelidir.
- > Kurs, öğle yemeği, kahve molaları, eğitim notları ve sertifika bedellerini kapsamaktadır.
- > Kurs katılım bedeli, kurs başlangıç tarihinden 1 hafta önce banka hesabına nakden havale yolu ile yatırılmalı, açıklama kısmına "eğitim bedeli" diye yazdırılmalı ve banka dekontunun takibi için sele.bakirhan@se.com veya Tr-egitim@schneider-electric.com mail adresine gönderilmesi gerekmektedir.
- > Bir eğitim iptal edildiğinde, herhangi bir nedenle katılmama durumunda, 7 iş gününden önce haber verilmesi koşuluyla ödenen ücret, bir başka eğitimde kullanılmak üzere açık hale dönüştürülür.
- > Eğitimlerin başlangıç tarihinden önceki iki iş gününde eğitim başvurusunun iptal edilmesi durumunda, iptal edilen katılımcıya ait eğitim bedeli fatura edilir.
- > Faturalanan şirket bu bedeli ödemekle yükümlüdür.
- > Eğitim Kitapları Schneider Electric'in malıdır ve parça veya bütün olarak çoğaltılmaları yasaktır.
- > Detay bilgi için, Eğitim Dept.Md. Sn.Nilay Aydın ile irtibata geçebilirsiniz. nilay.aydin@se.com

Eğitimlerle ilgili detay bilgileri www.schneider-electric.com.tr adresinde bulabilirsiniz.

Listedeki tüm eğitimler için uzaktan (online) katılım opsiyonu vardır. Detaylı bilgi ve güncel teklifler için **444 30 30** nolu telefondan ve nilay.aydin@se.com mail adresinden bilgi alabilirsiniz.

Banka hesap numaraları

İş Bankası Ege Kurumsal Şubesi, Şube No= 3399, Hesap=11743 İş Bankası IBAN No: TR83 0006 4000 0013 3990 0117 43
Akbank Doğu Kurumsal Şubesi, Şube No=798, Hesap=18801 Akbank IBAN No: TR50 0004 6007 9888 8000 0188 01

Schneider Electric Eğitim Merkezi

Küçükbakkalköy mh. Defne sk.
No:3 Büyükhaneli Plaza
Ataşehir, İstanbul
Tel: (0216) 655 88 88
www.se.com/tr

TOSB Org. Sanayi Bölgesi,
1. Cd. No:6, 41420
Çayırova, Kocaeli
Tel: (0262) 648 04 00
www.se.com/tr

Fatura Adresi ve Bilgileri:

Vergi Dairesi: Mesir
Vergi Hesap No: 617 004 2067

Schneider Elektrik Sanayi ve Tic. A.Ş.
Organize Sanayi Bölgesi 4.Kısım, Zeki Şairoğlu Cad.
Keçiliköy Mah. No:13, Yunusemre, Manisa
Tel: 90 (236) 213 1040
Ticaret Sicil No.: Manisa- 13052

Müşteri Destek Merkezi 444 30 30
tr-hotline@se.com

Yönetim Merkezi

Küçükbakkalköy Mah. Defne Sok.
No:3 Büyükhaneli Plaza
34750 Ataşehir, İstanbul
Tel: 0216 655 88 88

Müşteri Destek Merkezi

Küçükbakkalköy Mah. Defne Sok.
No:3 Büyükhaneli Plaza
34750 Ataşehir, İstanbul
Tel: 444 30 30

Eğitim Merkezi

Küçükbakkalköy Mah. Defne Sok.
No:3 Büyükhaneli Plaza
34750 Ataşehir, İstanbul
Tel: 0216 655 88 88

A.O.S.B. – Atatürk Organize Sanayi Bölgesi
10011. Sok. No:4
Çiğli, İzmir
Tel: 0232 397 03 00

Dağıtım Merkezi

Akse Mah. Ece Sok. No:4
Çayırova, Kocaeli

Satış Sonrası Servisler

Akse Mah. Ece Sok. No:4
Çayırova, Kocaeli

İstanbul Saha Servisler

Aydınlı Birlik OSB Mah.
1.Cad. No:1/3
Tuzla, İstanbul
Tel: 444 30 30

Manisa Fabrika

M.O.S.B. - Manisa Organize Sanayi Bölgesi
4. Kısım Keçiliköy OSB Mah.
Zeki Şairoğlu Cad. No:13
Yunusemre, Manisa
Tel: 0236 226 64 00

İzmir Saha Servisler

A.O.S.B. - Atatürk Organize Sanayi Bölgesi
10011. Sok. No:4
Çiğli, İzmir
Tel: 0232 397 03 00

Bölge Müdürlükleri

Adana

X-Ofis (Co Working) Toros Mah.
78140 Sok. No:4/A
Çukurova, Adana
Tel: 0534 597 79 92

Bursa

Workinton Cumhuriyet Mah.
Fatih Sultan Mehmet Bulvarı Cad.
224 Sitesi A Blok No:41A/A
Nilüfer, Bursa
Tel: 0224 211 46 76

İzmir

Çınarlı Mah. Ankara Asfaltı Cad.
Mistral Ofis Kule, No: 15 Kat:44 D:441
Konak, İzmir
Tel: 0232 397 03 00

Ankara

Söğütözü Cad. Koç Kuleleri
A Blok Kat:25 Ofis 72
Söğütözü, Ankara
Tel: 0312 286 88 08

İstanbul

Küçükbakkalköy Mah. Defne Sok.
No:3 Büyükhaneli Plaza
34750 Ataşehir, İstanbul
Tel: 0216 655 88 88

Bölge Büroları

Antalya

Tel: 0533 684 77 07

Kayseri

Tel: 0532 476 85 77

Samsun

Tel: 0531 297 83 87

Denizli

Tel: 0533 684 77 07

Konya

Tel: 0530 398 12 96

Trabzon

Tel: 0532 708 71 76

Gaziantep

Tel: 0549 778 95 24

Malatya

Tel: 0530 776 83 21

Schneider Electric Orta Gerilim SM6 Modüler Hücre ve Orta Gerilim Ürünler Yetkili Bayileri

ANKARA

KVK Elektrik Enerji A.Ş.
Fatih Sultan Mehmet Bulv.
No:326 Kahramankazan, Ankara
Tel: 0 312 219 55 56 – 65 45
bilgi@kvkenerji.com
www.kvkenerji.com

GAZİANTEP

AN-EL Elektroteknik San. Tic. Ltd. Şti.
Mücahitler Mah. Sani Konukoğlu Bulv.
25. Cad. No:4 Şehitkamili, Gaziantep
Tel: 0 342 220 54 60
Faks: 0 342 230 40 89
anel@anelektroteknik.com
www.anelektroteknik.com

İSTANBUL

Tümkar Elektrik Proje İnş. Taah. Tur. San. ve Tic. A.Ş.
Türker Cad. Edep Sok. No:44
Ümraniye, İstanbul
Tel: 0 216 374 53 52
www.tumkar.com.tr

Vekmar Elek. Sist. Yat. ve Tic. A.Ş.
İ.T.O.S.B. - İstanbul Tuzla Organize
Sanayi Bölgesi Tepeören Mah. 8. Cad.
No:7 Tuzla, İstanbul
Tel: 0 216 593 11 00
vekmar@vekmar.com.tr
www.vekmar.com.tr

İZMİR

EM Elektromekanik Elektrik Şalt Cihazları Yedek Parçaları San. ve Tic. Ltd. Şti.
1204/6 Sok. Baltalı İş Merkezi
No:38D Konak, İzmir
Tel: 0 232 459 72 12
info@emelektromekanik.com
www.emelektromekanik.com

KAYSERİ

Efektif Endüstriyel Enerji A.Ş.
Erciyes Üniversitesi Teknopark
Melikgazi, Kayseri
Tel: 0 352 321 27 27
www.efektifenerji.com.tr

KONYA

Konya Enerji Ltd. Şti.
Merkez: Büsan Özel O.S.B.
Fevzi Çakmak Mah. Kosgeb Cad. No:66
Karatay, Konya
Tel: 0 332 345 09 00
Faks: 0 332 345 09 09
konyaenerji@konyaenerji.com.tr
www.konyaenerji.com.tr

Schneider Electric RMU Partnerleri (RM6 Gaz İzoleli Sekonder Hücre)

İSTANBUL

FGC Elektrik İç ve Dış Tic. Ltd. Şti.
Okçumusa Cad. Kayahan İş Hanı No:32
Karaköy, İstanbul
Tel: 0 212 255 18 63 – 64
Faks: 0 212 255 18 65
info@fgcelectric.com

mySchneider ile Tek Hedef, Tek Yolculuk!

Tercihlerinize göre özelleştirilmiş
yepyeni mySchneider Platformu şimdi yayında!

Tek oturum açma ile işiniz ve çalışmalarınız için gereken içerik, yazılım,
araç ve hizmetlere artık daha hızlı erişim sağlayabilirsiniz.

- Katalog, ürün seçici ve konfigürasyon araçlarıyla doğru **ürünleri** bulun
- **Siparişlerinizi, fiyat tekliflerinizi, ve mali bilgilerinizi** yönetin
- İhtiyacınız olan **eğitilere** kolayca ulaşın, ve ilerleme durumunuzu takip edin
- İşinizi büyütmek için tasarlanmış **iş ortağı programlarına** katılın
- Gelirlerinizi artırmak için **fırsatlardan** yararlanın
- **Ödüllerin ve sadakat programlarının** avantajlarından faydalanın



Okut ve Keşfet

se.com/myschneider

Life Is On

Schneider
Electric



se.com/tr

Life Is On

Schneider
Electric